



Zubehör für Kachelöfen & Kamine



TECHNISCHE ERLÄUTERUNGEN

Die in diesem Katalog aufgeführten Artikel sind Standardausführungen. Sonderlackierungen sind grundsätzlich möglich. Bitte fragen Sie an. Sonderlackierungen in den Farben 001 bis 042 innerhalb der neben stehenden Farbpalette liefern wir mit einem Aufschlag von 25 %. Andere Farben können auf Wunsch lackiert werden mit einem Aufschlag von 50 %. Sonderlackierungen von Deckengittern, Ventilationen und Luftgittern erfordern den doppelten Preis. Unsere lieferbaren Farben bzw. Ausführungen entsprechen nebenstehenden Varianten-Nummern (die abgebildeten Farben können aus drucktechnischen Gründen vom Original abweichen). Bitte beachten Sie, dass Sonderanfertigungen nicht zurückgenommen werden können. Viele Artikel sind geschmacksmustergeschützt!

Unseren Wandartikeln, wie Garderoben, Haken, ect. werden die passenden Schrauben und Dübel beigegepackt. Die Lieferung aller Artikel erfolgt ohne Dekoration.

Bei den im Katalog angegebenen Abmessungen und Gewichten handelt es sich um Richtwerte. Da die meisten Artikel in Handarbeit hergestellt sind, müssen wir uns geringe Abweichungen vorbehalten. Für druckbedingte Farbabweichungen im Katalog übernehmen wir keine Haftung. Lieferungen erfolgen, falls nicht anders vereinbart, ausschließlich aufgrund unserer Verkaufs- und Lieferbedingungen. Reproduktionen gleich welcher Art, auch auszugsweise, sowie schriftliche oder elektronische Auswertungen sind verboten! Technische Änderungen und Druckfehler müssen wir uns vorbehalten.

TECHNICAL EXPLANATIONS

Items listed are standard designs, special productions are possible. Please inquire. Special laquering in colours 001-042 (within our colour range illustrated on this page) requests a price supplement of 25 %. If other colours are demanted the supplement is 50% special laquering of top lattices, ventilations and air lattices asks double the price. The colours shown on this page and finishings are available (Colours can deviate for print-technical reasons from the original). Please consider that special productions cannot be cancelled. Most of our items are patented.

Wall-fixed articles like wardrobes, hooks ect. are equipped with fitting screws and dowels. All articles are delivered without decorations.

The given measurements and weights are guiding figures. As most of the articles are made by hand, deviations are possible. No liability for colour variations caused by printing procedures. If no other arrangement has been made, delivery is according to our terms of sale. Reproductions whatsoever, whole or in parts, as well as wriitten or electronic misuseage are prohibited. Technical modifications and misprints under reserve.



001
Terra Bronze
Terra bronze

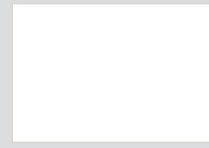

004
Reinweiß
Pure white



021
Champagner / Gold
Champagne / gold

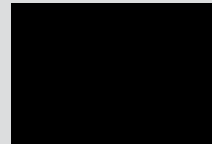

025
Schwarz
Black

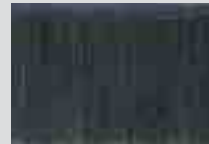

026
Schwarz / Antik
Black / antique

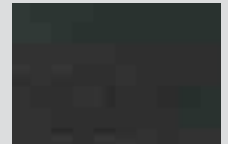

028
Schwarz / Glimmer
Black / mica



034
Weiss
White

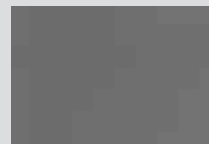

036
Steingrau
Anthracite



042
Dunkelgrau
Dark green

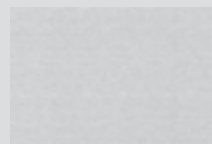

072
Edelstahl geschliffen
Stainless steel, grinded

4 **RÖHR- UND VORTÜREN**

TECHNISCHES ZUBEHÖR

- 16 Ventilationen
- 19 Lüftungsschächte
- 20 Luft- und Deckengitter
- 23 Stangenhalter
- 23 Regulierknöpfe
- 23 Ablagebleche
- 24 Einbauzargen

KAMINZUBEHÖR

- 28 Kaminbestecke
- 42 Einzelteile
- 46 Holzkörbe
- 52 Holzregale
- 53 Feuerböcke
- 54 Funkenschutz

56 **WOHNACCESSOIRES**

60 **CHRISTBAUMSTÄNDER**

66 **OUTDOOR-LIVING**

70 **INDEX**

4 **CONVECTION- AND GUARD DOORS**

TECHNICAL ACCESSORIES

- 16 Ventilations
- 19 Air shafts
- 20 Air- and top lattices
- 23 Rod holders
- 23 Regulating dampers
- 23 Hot closets
- 24 Frames

FIREPLACE ACCESSORIES

- 28 Fire Irons
- 42 Spare parts
- 46 Log baskets
- 52 Log racks
- 53 Fire dogs
- 54 Fire screens

56 **HOME ACCESSORIES**

60 **STANDS FOR CHRISTMAS TREES**

66 **OUTDOOR-LIVING**

70 **INDEX**



Handwerkliche Qualität – Durchdachte Technik: Unsere Rühr- und Vortüren

Ein Beispiel für unsere ausgereifte Technik ist die wegklappbare Jalousie bei Röhrtüren und der Schließmechanismus bei Vortüren. (Nicht alle Modelle können damit ausgestattet werden; bitte beachten Sie die jeweiligen Beschreibungen.)

Wegklappbare Jalousie bei Röhrtüren

Die gesamte Jalousie lässt sich mit einem Handgriff vom Ziergitter wegschwenken. Dadurch ist sie von allen Seiten ungehindert zugänglich und kann leicht gereinigt werden. Ein Herausnehmen des Gitters ist nicht mehr nötig.

Schließmechanismus bei Vortüren

Dieser Schließmechanismus, mit dem die meisten unserer Vortürenmodelle ausgestattet sind, ermöglicht durch das aufwendige Stabsystem ein besonders leichtes Öffnen und Schließen der Türflügel. Durch die Fixierung an drei Punkten ist eine optimale Passgenauigkeit gewährleistet. Die durchdachte Konstruktion und die präzise Verarbeitung garantieren optimale Funktion – auch nach langjährigem Gebrauch.

Extra tiefer Einbaurahmen

Um Ihnen den Einbau unserer Röhrtüren zu erleichtern, haben wir alle Modelle mit einem extra tiefen Einbaurahmen ausgestattet.

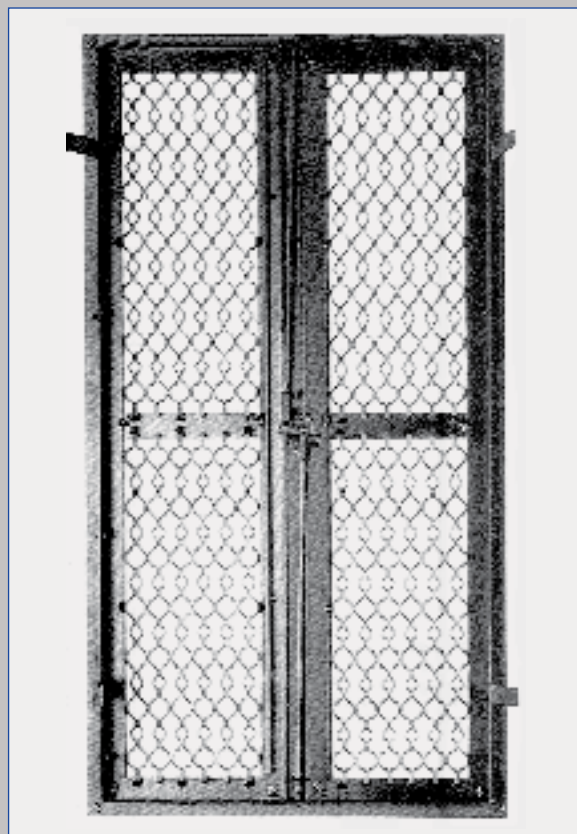
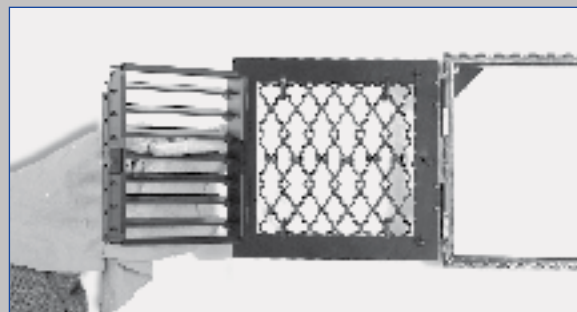

Modell „Pisa“

Röhrtüren (RT) Modell „Pisa“

Artikel-Nr.	passend zu Kacheln	freier Querschnitt ca. cm ² (RT)	Rahmenaußenmaß
71501-072	22 x 22	140	23 x 23 (e)
71503-072	22 x 22	280	46 x 23

(e) = einflügelige Ausführung mit Anschlag rechts



71503-072



Modell „Pisa“

Edelstahl geschliffen, Jalousie aus Stahlblech, Schwarz/Glimmer lackiert; Türflügel mit Magnetverschluss können 90° geöffnet werden



Zuschläge und Lieferzeiten von Sonderlackierungen siehe Seite 2



Modell „Andorra“



mit geschlossener Jalousie



mit geöffneter Jalousie

Röhrtüren (RT) Modell „Andorra“

Artikel-Nr.	passend zu Kacheln	freier Querschnitt ca. cm ² (RT)	Rahmemaßenmaß
71401-072	22 x 22	165	23 x 23 (e)
71403-072	22 x 22	330	46 x 23

(e) = einflügelige Ausführung mit Anschlag rechts

71403-072

Modell „Andorra“

Edelstahl geschliffen, Zierstäbe von 3 bis 13 mm Durchmesser, Jalousie aus Stahlblech, Schwarz/Glimmer lackiert; Türflügel mit Magnetverschluss



Modell „Dalarna“

Röhrtüren (RT) Modell „Dalarna“

Artikel-Nr.	passend zu Kacheln	freier Querschnitt ca. cm ² (RT)	Rahmenaußenmaß
71101-028	22 x 22	210	23 x 23 (e)
71103-028	22 x 22	420	46 x 23
71120-028	20 x 25	210	21 x 26 (e)
71111-028	20 x 25	420	42 x 26

(e) = einflügelige Ausführung mit Anschlag rechts

71103-028



mit geschlossener Jalousie

Modell „Dalarna“
aus Stahlblech, Schwarz/Glimmer lackiert, Röhrtür mit Magnetverschluss; Stäbe mit Ø 4 mm aus Edelstahl, geschliffen

Modell „Garda“

Röhrtüren (RT) Modell „Garda“

Artikel-Nr.	passend zu Kacheln	freier Querschnitt ca. cm ² (RT)	Rahmenaußenmaß
71151-004 71151-028	22 x 22	210	23 x 23 (e)
71153-004 71153-028	22 x 22	420	46 x 23
71155-004 71155-028	20 x 25	420	42 x 26

(e) = einflügelige Ausführung mit Anschlag rechts

Modell „Garda“

Röhrtür mit Magnetverschluss, aus Stahlblech, Schwarz/Glimmer oder Reinweiß lackiert

71153-004



mit geschlossener Jalousie

71153-028



mit geöffneter Jalousie



Zuschläge und Lieferzeiten von Sonderlackierungen siehe Seite 2



Modell „Burgund“

72803-001



72803-021



72803-028



Modell „Burgund“

Röhrtür mit Magnetverschluss und wegklappbarer Jalousie, aus Stahlblech, Terra Bronze, Champagner/Gold oder Schwarz/Glimmer lackiert

Röhrtüren (RT) Modell „Burgund“

Artikel-Nr.	passend zu Kacheln	freier Querschnitt ca. cm ² (RT)	Rahmenseitenmaß
72801-001 72801-021 72801-028	22 x 22	210	23 x 23 (e)
72802-001 72802-021 72802-028	22 x 22	280	35 x 23
72803-001 72803-021 72803-028	22 x 22	420	46 x 23
72811-001 72811-021 72811-028	20 x 25	420	42 x 26

(e) = einflügelige Ausführung mit Anschlag rechts



Zuschläge und Lieferzeiten von Sonderlackierungen siehe Seite 2



Modell „Galactica“

Röhrtüren (RT) Modell „Galactica“

Artikel-Nr.	passend zu Kacheln	freier Querschnitt ca. cm ² (RT)	Rahmenaußenmaß
71201-072	22 x 22	100	23 x 23 (e)
71203-072	22 x 22	200	46 x 23

(e) = einflügelige Ausführung mit Anschlag rechts

Modell „Galactica“

aus Edelstahl geschliffen, Jalousie aus Stahlblech, Schwarz/Glimmer lackiert; Türflügel mit Magnetverschluss können 90° geöffnet werden; Röhrtür mit Jalousie, Lieferung der VT/RT erfolgt mit separatem Einbaurahmen aus Winkeleisen und Befestigungslaschen, schwarz lackiert, so dass die VT/RT nach Fertigstellung des Ofens eingeschraubt werden kann.

Vortüren mit Röhrtüren (VT/RT) Modell „Galactica“

Artikel-Nr.	Lichtmaß	freier Querschnitt ca. cm ² (RT)	Rahmenaußenmaß
71252-072	43 x 85	180	47 x 110
71255-072	53 x 85	240	57 x 110



Zum Anschrauben der Nischenrahmen sind alle Vortüren auf der Längsseite mit je 4 Gewindelöchern M 5 sowie mit den passenden Schrauben versehen. Bei den VT/RT werden Schrauben für Ablagebleche beigelegt.

71203-072



71252-072



Modell „Holstein“

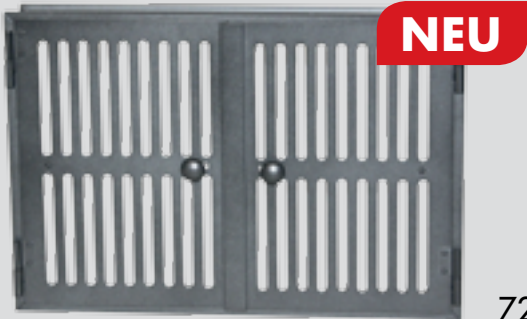

Revisionstüre mit geöffneter Jalousie

72604-028

Revisionstüre Modell „Holstein“

Artikel-Nr.	freier Querschnitt ca. cm ²	Rahmenaußenmaß
72604-028	310	48 x 33



Revisionstüre mit geschlossener Jalousie

Modell „Holstein“

aus Stahlblech, Schwarz/Glimmer lackiert, Vortür mit Stangenverschluss; Röhrtür mit Magnetverschluss und Schiebejalousie;

Zum Anschrauben der Nischenrahmen sind alle Vortüren auf der Längsseite mit je 4 Gewindelöchern M 5 sowie mit den passenden Schrauben versehen. Bei den VT/RT werden Schrauben für Ablagebleche beigelegt.



72633-028

Vortüren mit Röhrtüren (VT/RT) Modell „Holstein“

Artikel-Nr.	Lichtmaß	freier Querschnitt ca. cm ²	Rahmenaußenmaß
72632-028	43 x 85	300	47 x 110
72635-028	53 x 85	370	57 x 110
72633-028	53 x 91,5	370	57 x 116



Zuschläge und Lieferzeiten von Sonderlackierungen siehe Seite 2

Modell „Holstein“

Röhrtüren (RT) Modell „Holstein“

Artikel-Nr.	passend zu Kacheln	freier Querschnitt ca. cm ²	Rahmenaußenmaß
72601-004 72601-028 71801-072	22 x 22	130	23 x 23 (e)
72603-004 72603-028 71803-072	22 x 22	250	46 x 23
72611-028	20 x 25	260	42 x 26
72614-028	22 x 25	290	46 x 26

(e) = einflügelige Ausführung mit Anschlag rechts

71803-072



72603-004

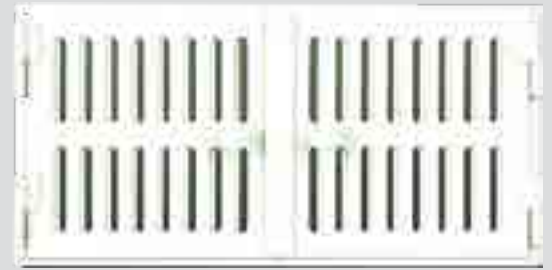

72603-028



Röhrtüren (RT) Modell „Holstein“, konvex gebogen

Artikel-Nr.	Radius	freier Querschnitt ca. cm ²	Rahmenaußenmaß
72615-004 72615-028	33	250	46 x 23
72616-004 72616-028	44	250	46 x 23

72615-028



Modell „Holstein“

Röhrtür aus Stahlblech, lackiert, mit Magnetverschluss und Schiebejalousie, Türflügel können 90° geöffnet werden



72615-004

Tür für Warmhaltefach

Artikel-Nr.	passend zu Kacheln	Rahmenaußenmaß
72003-072	22 x 22	46 x 23



72003-072

Tür für Warmhaltefach

Türflügel mit Magnetverschluss, können 90° geöffnet werden, Flügel durch Steckbolzen einzeln aushängbar



Modell „Flandern“

71755-028



Vortüren mit Röhrtüren (VT/RT) Modell „Flandern“

Artikel-Nr.	Lichtmaß	freier Querschnitt ca. cm ² (RT)	Rahmemaßenmaß
71752-001 71752-028	43 x 85	350	47 x 110
71755-001 71755-028	53 x 85	460	57 x 110

Modell „Flandern“

Röhrtür aus Stahlblech, Terra Bronze oder Schwarz/Glimmer lackiert, mit Magnetverschluss, Vortür mit hinterlegtem Gittergeflecht und Stangenverschluss

Zum Anschrauben der Nischenrahmen sind alle Vortüren auf der Längsseite mit je 4 Gewindelöchern M 5 sowie mit den passenden Schrauben versehen. Bei den VT/RT werden Schrauben für Ablagebleche beigelegt.

71767-001



Vortüren mit Röhrtüren (VT/RT) und unterer Ventilation Modell „Flandern“

Artikel-Nr.	Lichtmaß	freier Querschnitt ca. cm ² (RT / UV)	Rahmemaßenmaß
71766-001 71766-028	43 x 85	350 / 200	47 x 125
71767-001 71767-028	53 x 85	460 / 270	57 x 125

Modell „Flandern“

Röhrtüren (RT) Modell „Flandern“

Artikel-Nr.	passend zu Kacheln	freier Querschnitt ca. cm ² (RT)	Rahmenaußenmaß
71701-001 71701-004 71701-028	22 x 22	210	23 x 23 (e)
71703-001 71703-004 71703-028	22 x 22	420	46 x 23
71711-001 71711-004 71711-028	20 x 25	420	42 x 26
71715-001 71715-004 71715-028	22 x 25	260	23 x 26 (e)
71714-001 71714-004 71714-028	22 x 25	520	46 x 26
71722-001 71722-004 71722-028	22 x 28	580	46 x 29

(e) = einflügelige Ausführung mit Anschlag rechts



71703-001



71703-004

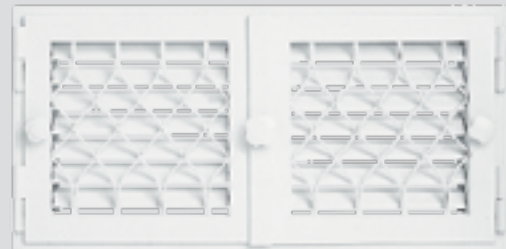

71703-028



Modell „Flandern“

Türflügel mit Magnetverschluss



Zuschläge und Lieferzeiten von Sonderlackierungen siehe Seite 2

Modell „Tessin“

Vortüren mit Röhrtüren (VT/RT) Modell „Tessin“

Artikel-Nr.	Lichtmaß	freier Querschnitt ca. cm ² (RT)	Rahmenseitenmaß
72952-001 72952-026	43 x 85	350	47 x 110
72955-001 72955-026	53 x 85	460	57 x 110

Modell „Tessin“

aus Stahlblech, in Terra Bronze oder Schwarz / Antik lackiert, Vortür mit Stangenverschluss; Röhrtür mit wegklappbarer Jalousie

72955-026

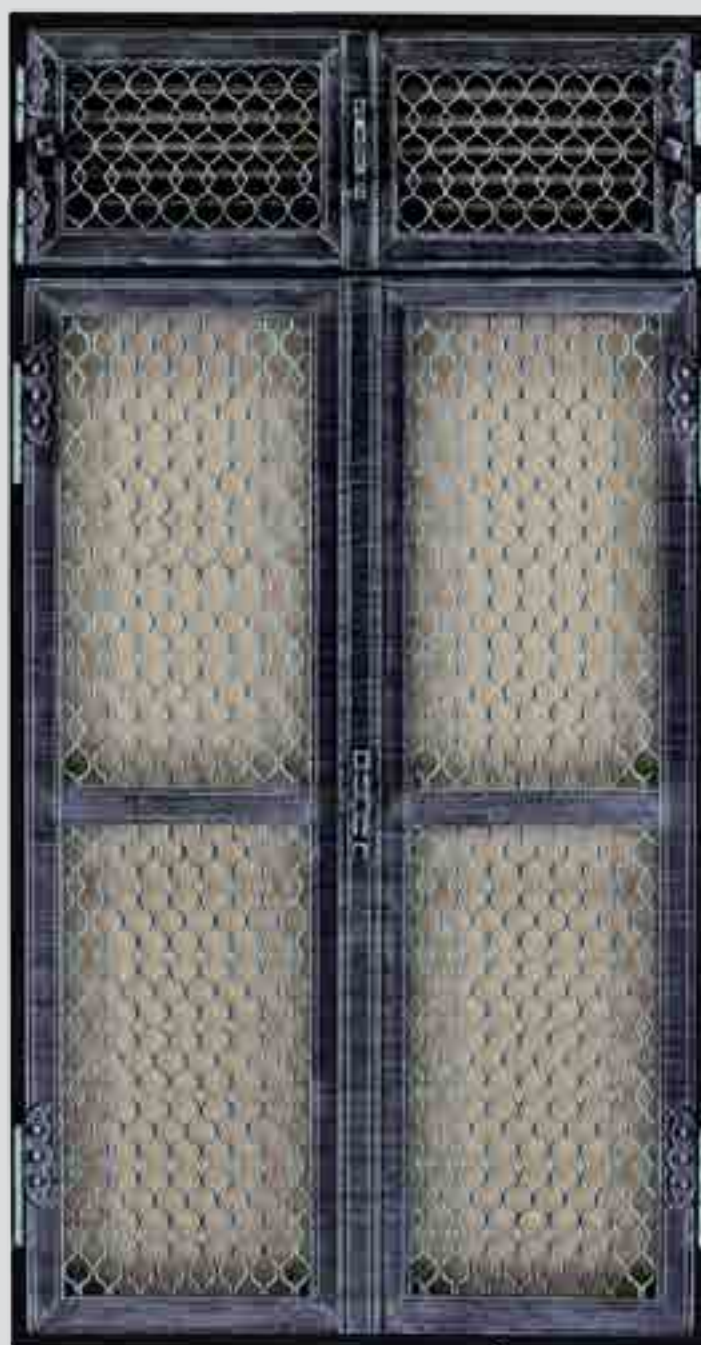

Modell „Tessin“

Röhrtüren (RT) Modell „Tessin“

Artikel-Nr.	passend zu Kacheln	freier Querschnitt ca. cm ² (RT)	Rahmenaußenmaß
72901-001 72901-021 72901-026	22 x 22	210	23 x 23 (e)
72902-001 72902-021 72902-026	22 x 22	280	35 x 23
72903-001 72903-021 72903-026	22 x 22	420	46 x 23
72911-001 72911-021 72911-026	20 x 25	420	42 x 26
72915-001 72915-021 72915-026	22 x 25	260	23 x 26 (e)
72914-001 72914-021 72922-026	22 x 25	520	46 x 26
72922-001 72922-021 72922-026	22 x 28	580	46 x 29

(e) = einflügelige Ausführung mit Anschlag rechts



72903-001



72903-021



72903-026



Modell „Tessin“

aus Stahlblech, in Terra Bronze,
Champagner / Gold oder
Schwarz / Antik lackiert,
Vortür mit Stangenverschluss;
Röhrtür mit wegklappbarer
Jalousie



**Zuschläge und Lieferzeiten
von Sonderlackierungen
siehe Seite 2**

Ventilationen

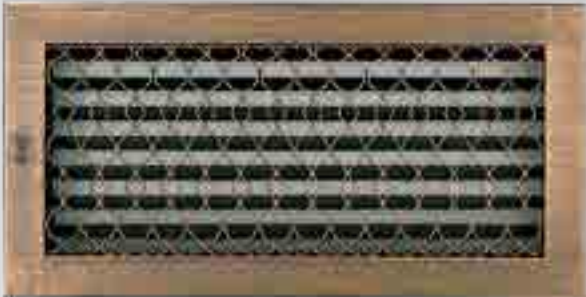

72663-001

Ventilationen

aus Stahlblech, lackiert,
mit verstellbarer Jalousie,
Einbaurahmen aus verzinktem
Stahlblech



**Zuschläge und Lieferzeiten
von Sonderlackierungen
siehe Seite 2**

Ventilationen mit Ziergitter

Artikel-Nr.	freier Querschnitt ca. cm ² (RT)	Rahmenseitenmaß
72660-001	220	23 x 23
72662-001	390	35 x 23
72663-001	540	45 x 23

72643-004



Ventilationen mit verstellbarer Jalousie

Artikel-Nr.	freier Querschnitt ca. cm ² (RT)	Rahmenseitenmaß
72644-004 72644-028	130	20 x 15
72645-004 72645-028	170	25 x 15
72647-004 72647-028	270	35 x 16
72646-004 72646-028	385	45 x 16
72640-004 72640-028	250	23 x 23
72642-004 72642-028	440	35 x 23
72643-004 72643-028	610	45 x 23



Ventilationen

Frontblende mit Jalousie

Artikel-Nr.	freier Querschnitt ca. cm ² (RT)	Rahmenseitenmaß
72757-004 72757-072	310	36 x 17
72758-004 72758-072	300	17 x 36
72870-072	250	23 x 23
72872-072	440	35 x 23
72873-072	610	46 x 23

Ventilationen mit verstellbarer Jalousie

Einbaurahmen aus verzinktem Stahlblech, Frontblende aus 3 mm starkem Edelstahl- bzw. Stahlblech



72758-072



72757-072



72873-072

Frontblende und Jalousie aus Edelstahl



Frontblende und Jalousie aus Edelstahl



72870-072



Ventilationen putzbündig



72762-004

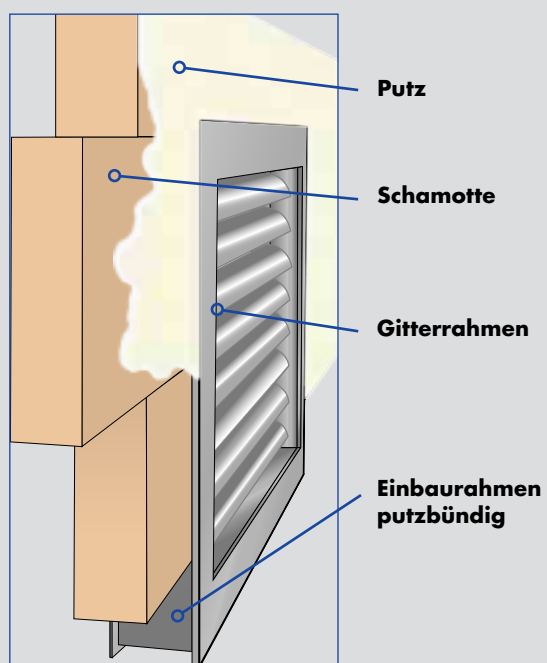

Ventilationen

Artikel-Nr.	freier Querschnitt ca. cm ²	Rahmemaßen- maß
72760-004	250	23 x 23
72762-004	440	35 x 23
72763-004	610	45 x 23
72766-004	385	45 x 16
72767-004	270	35 x 16

Ventilationen

aus Stahlblech, Reinweiß lackiert,
für putzbündigen Einbau,
mit verstellbarer Jalousie



Lüftungsschächte und Blenden

Lüftungsschächte

Artikel-Nr.	freier Querschnitt ca. cm ²	Rahmenseitenmaß (B/T/H)
71925-004	290	50,5/12,4/8,2
71927-004	410	70,5/12,4/8,2
71929-004	580	100/12,4/8,2

71925-004

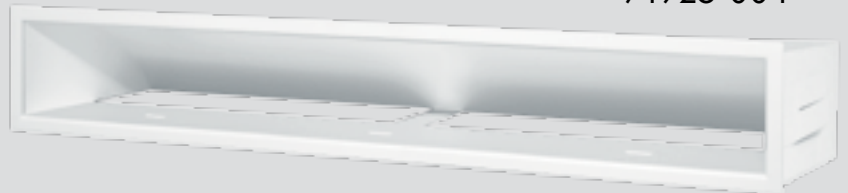

Blenden vertikal

Artikel-Nr.	freier Querschnitt ca. cm ²	Rahmenseitenmaß
71932-004 71932-072	140	8,3 x 50,6
71933-004 71933-072	200	8,3 x 70,6
71931-004 71931-072	300	8,3 x 100,1

Blenden

Edelstahl geschliffen oder
Stahlblech, Reinweiß lackiert

Blenden horizontal

Artikel-Nr.	freier Querschnitt ca. cm ²	Rahmenseitenmaß
71926-004 71926-072	140	50,6 x 8,3
71928-004 71928-072	200	70,6 x 8,3
71930-004 71930-072	300	100,1 x 8,3

71926-004



Beispiel
1 x 71929-004
1 x 71931-004

Beispiel
1 x 71927-004
1 x 71928-004

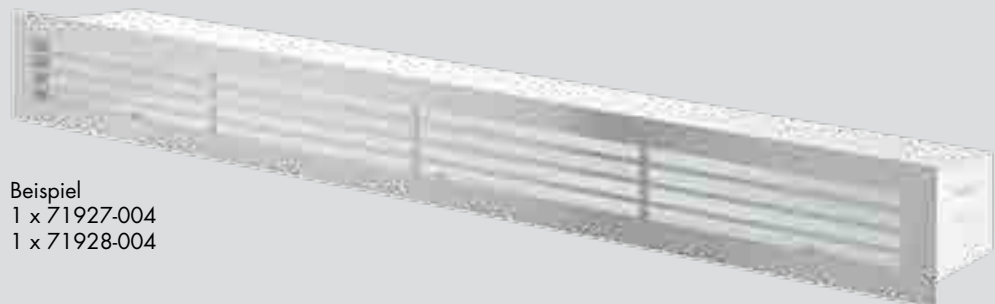

Luftgitter

72786-028



72780-004



Luftgitter, nicht regulierbar

Artikel-Nr.	freier Querschnitt ca. cm ²	Rahmenseitenmaß
72787-004 72787-028	270	35 x 16
72786-004 72786-028	385	45 x 16
72780-004 72780-028	250	23 x 23
72782-004 72782-028	440	35 x 23
72783-004 72783-028	610	45 x 23

Luftgitter

aus Stahlblech, lackiert,
nicht regulierbar,
Einbaurahmen aus
verzinktem Stahlblech

72658-072

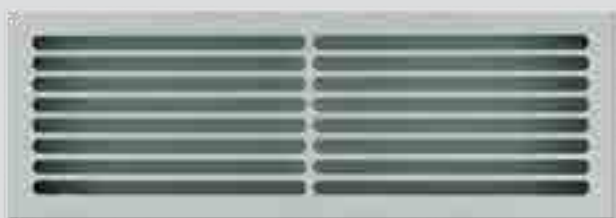

Luftgitter, nicht regulierbar

Artikel-Nr.	freier Querschnitt ca. cm ²	Rahmenseitenmaß
72655-004 72657-072	150	41 x 9,5
72656-004 72658-072	330	46 x 16

72656-004



Luftgitter

aus Edelstahl geschliffen oder
Stahlblech, Reinweiß lackiert,
nicht regulierbar, Einbaurahmen
aus verzinktem Stahlblech

Luftgitter

72637-0704

Luftgitter, konvex gebogen

Artikel-Nr.	Radius	freier Querschnitt ca. cm ²	Rahmenaußenmaß
72637-004	44	330	46 x 16
72638-004	55	330	46 x 16
72639-004	66	330	46 x 16



Luftgitter

konvex gebogen, aus Edelstahl geschliffen oder aus Stahlblech, Reinweiß lackiert, nicht regulierbar, Frontblende aus 2 mm starkem Edelstahl bzw. Stahlblech, Einbaurahmen aus verzinktem Stahlblech



Luftgitter, Stahlblech, putzbündig

Artikel-Nr.	freier Querschnitt ca. cm ²	Rahmenaußenmaß
72770-004	250	23 x 23
72772-004	440	35 x 23
72773-004	610	45 x 23
72776-004	385	45 x 16
72777-004	270	35 x 16

Luftgitter, putzbündig

aus Stahlblech, Reinweiß lackiert, nicht regulierbar, für putzbündigen Einbau

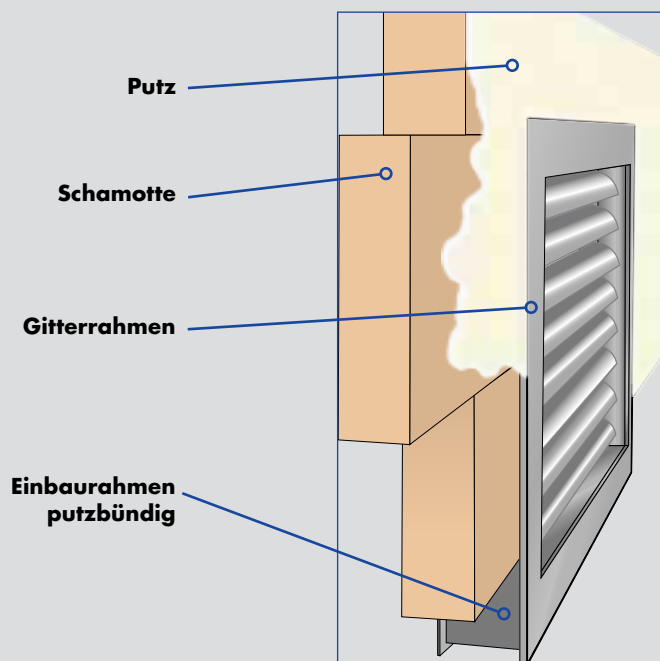

Deckengitter

72743-004

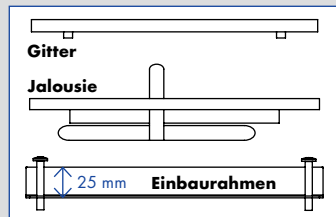

Deckengitter
aus Stahlblech, lackiert,
zum Einbau in die Kachelofen-
decke, mit Einbaurahmen,
verstellbarer Jalousie und
herausnehmbarem Gitter,
Höhe 2,5 cm, höhenverstellbar
durch 40 mm lange Schrauben

Deckengitter

Artikel-Nr.	freier Querschnitt ca. cm ²	Rahmenseiten- maß
72740-004 72740-028	240	35 x 16
72741-004 72741-028	350	46 x 16
72744-004 72744-028	220	23 x 23
72742-004 72742-028	390	35 x 23
72743-004 72743-028	540	46 x 23



72692-004

Deckengitter

Artikel-Nr.	freier Querschnitt ca. cm ²	Rahmenseiten- maß
72690-004 72690-028	240	35 x 16
72691-004 72691-028	350	46 x 16
72692-004 72692-028	390	35 x 23
72693-004 72693-028	540	46 x 23

72692-028

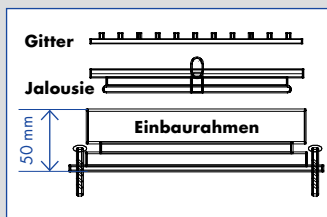

Deckengitter
aus Stahlblech, lackiert,
zum Einbau in die Kachelofen-
decke, mit Einbaurahmen,
verstellbarer Jalousie und
herausnehmbarem Gitter,
Höhe 5 cm, höhenverstellbar
durch 40 mm lange Schrauben



72683-004

Kaltluftgitter

Artikel-Nr.	freier Querschnitt ca. cm ²	Rahmenseiten- maß
72681-004	185	23,5 x 15
72682-004	370	45,5 x 15
72680-004	260	21,5 x 21,5
72683-004	310	23,5 x 23

Kaltluftgitter
aus Stahlblech verzinkt,
nicht regulierbar,
mit Einbaurahmen

Technisches Zubehör

Stangenhalter für Stangen Ø 25 mm

Artikel-Nr.	Ausführung
73414-026	Stangenhalter mit Zirkel, Ø 7 cm, Höhe 76 cm, höhenverstellbar, mit Feststellschraube
73415-026	Stangenhalter, Ø 7 cm, Breite 10 cm, Höhe 78 cm, höhenverstellbar, mit Steckstift
73416-026	Rosette für Stangenwandbefestigung, Ø 7 cm, Länge 5,5 cm



Anwendungsbeispiel für Stangenhalter

Regulierknöpfe

Artikel-Nr.	Ausführung
71945-004 71945-028	Rustikal
71947-004 71947-028	Modern mit Scheibe aus Massiv-Edelstahl

Regulierknöpfe

mit integrierter Haltefeder für Luftklappe „Auf- Zu“- Anschlag
Abdeckrosette mit Ø 70 mm,
Tiefe der Einbaubüchse
38 mm / Ø 50 mm, Aufnahme
für Vierkantstab 8 x 8 mm



71945-004



71947-004



71945-028



71947-028

Ablagebleche

Artikel-Nr.	Passend für	Maße
72580-025	RT 46 x 23 und VT/RT 43 x 85	43 x 21
72587-025	VT/RT 53 x 91,5	53 x 21
72627-025	Zargen 72702-028, 72703-028, 72714-028, 72716-028, 72722-028, 72724-028	41 x 21
72628-025	Zargen 72706-028, 72707-028, 72715-028, 72717-028, 72723-028, 72725-028	47 x 21



72580-025



Einbauzargen

Einbauzargen

aus Stahlblech gepulvert,
mit angeschweißten Befestigungs-
laschen; Steg herausnehmbar
je nach Ausführung vorgesehen
für den Einbau einer Gußröhrtür
42/23 bzw. 48/23 oder
Heibi-Röhrtür Holstein
Nr. 72625-028 bzw. 72626-028
und Ablageblech 72627-025
bzw. 72628-025

Querschnitt

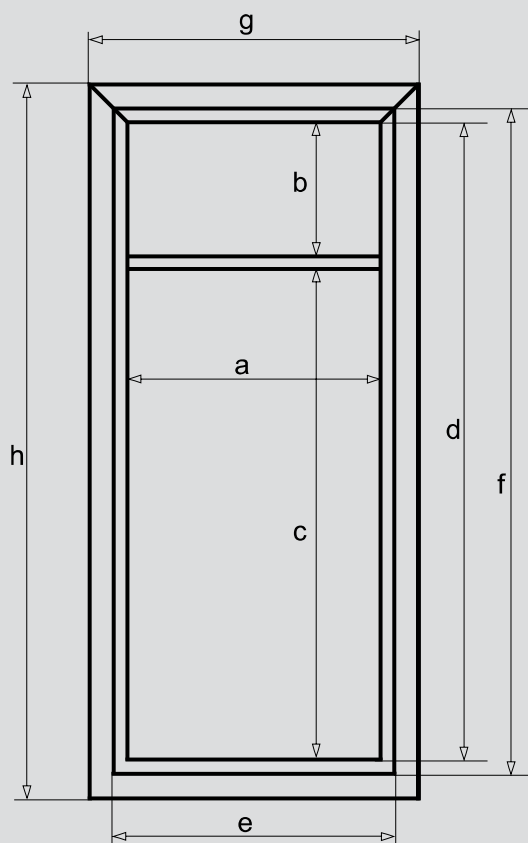
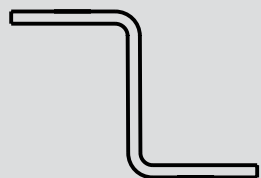

Zarge mit eingebauter
Röhrtür „Holstein“



72706-028 + 72626-028

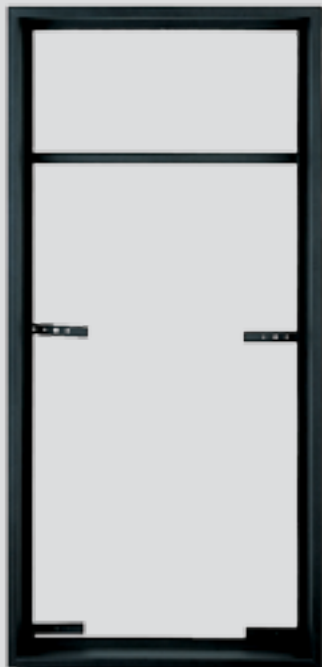

72707-028

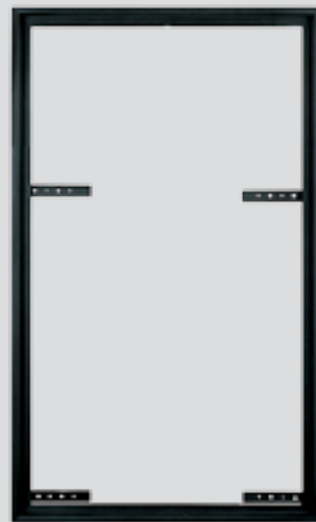

72705-028

Einbauzargen für Heizeinsätze mit Frontplatte 42 x 79 cm

Artikel-Nr.	Bezeichnung	Beschreibung	Zargentiefe	Schlupfmaß Röhrtür a x b	Schlupfmaß Einsatz a x b	Schlupfmaß ohne Steg a x b	Lichtes Maß e x f	Rahmenaußenmaß g x h
72700-028	EZ/VT		2,5		40 x 77,5		44,6 x 81,8	47 x 84,2
72701-028	EZ/VT		10		40 x 77,5		44,2 x 81,6	48 x 85,4
72702-028	EZ/VT/RT	Vorgesehen für Einbau einer Gußröhrtür 42 / 23 oder HEIBI Röhrtür Modell „Holstein“ 72625-028	2,5	40 x 21,2	40 x 77,5	40 x 100,8	44,6 x 105,1	47 x 107,5
72703-028	EZ/VT/RT	Vorgesehen für Einbau einer Gußröhrtür 42 / 23 oder HEIBI Röhrtür Modell „Holstein“ 72625-028	10	40 x 21	40 x 77,5	40 100,6	44,2 x 104,7	48 x 108,5

Einbauzargen für Heizeinsätze mit Frontplatte 48 x 83,5 cm

Artikel-Nr.	Bezeichnung	Beschreibung	Zargentiefe	Schlupfmaß Röhrtür a x b	Schlupfmaß Einsatz a x b	Schlupfmaß ohne Steg a x b	Lichtes Maß e x f	Rahmenaußenmaß g x h
72704-028	EZ/VT		2,5		46 x 82		50,6 x 86,3	53 x 88,7
72705-028	EZ/VT		10		46 x 82		50,2 x 86,1	54 x 89,9
72706-028	EZ/VT/RT	Vorgesehen für Einbau einer Gußröhrtür 48 / 23 oder HEIBI Röhrtür Modell „Holstein“ 72626-028	2,5	46 x 21,2	46 x 82	46 x 105,3	50,6 x 109,6	53 x 112
72707-028	EZ/VT/RT	Vorgesehen für Einbau einer Gußröhrtür 48 / 23 oder HEIBI Röhrtür Modell „Holstein“ 72626-028	10	46 x 21	46 x 82	46 105,1	50,2 x 109,2	54 x 113

**Röhrtür für Einbau in Einbauzargen:
Modell „Holstein“**

Artikel-Nr.	Passend zu Einbauzargen	freier Querschnitt ca. cm ²	Rahmenaußenmaß
72625-028	72702-028, 72703-028, 72714-028, 72716-028, 72722-028, 72724-028	175	42 x 23
72626-028	72706-028, 72707-028, 72715-028, 72717-028, 72723-028, 72725-028	200	48 x 23



**Zuschläge und Lieferzeiten
von Sonderlackierungen
siehe Seite 2**



Einbauzargen

Einbauzargen

aus Stahlblech gepulvert,
mit angeschweißten Befestigungs-
laschen; Steg herausnehmbar
je nach Ausführung vorgesehen
für den Einbau einer Gußröhrtür
42/23 bzw. 48/23 oder
Heibi-Röhrtür Holstein
Nr. 72625-028 bzw. 72626-028
und Ablageblech 72627-025
bzw. 72628-025

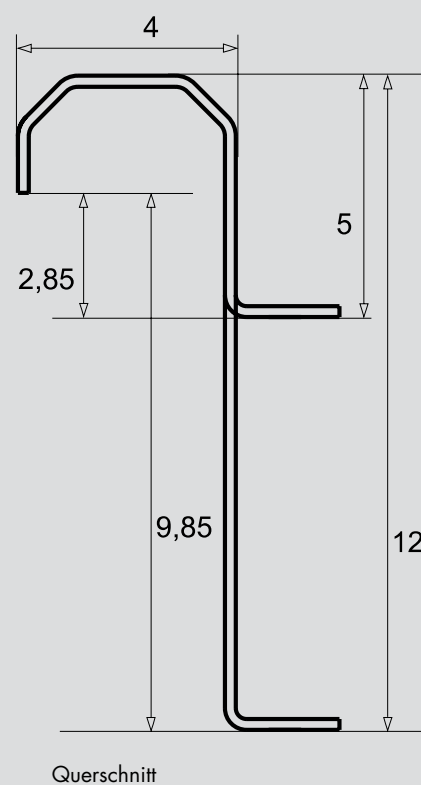
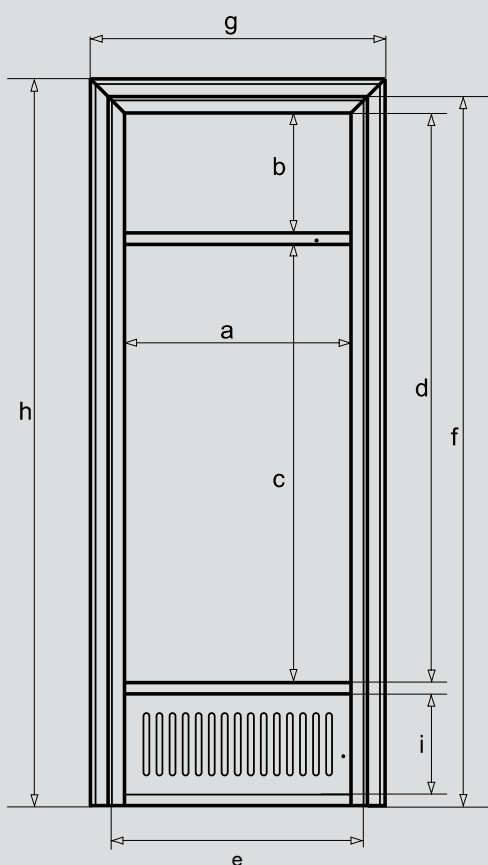

72714-028



72716-028



72718-028

Einbauzargen für Heizeinsätze mit Frontplatte 42 x 79 cm

Artikel-Nr.	Bezeichnung	Beschreibung	Zargentiefe	Schlupfmaß Röhrtür a x b	Schlupfmaß Einsatz a x b	Schlupfmaß ohne Steg a x b	Lichtes Maß e x f	Rahmenseitenmaß g x h	Schlupfmaß Ventilation e x i
72714-028	Profil-EZ/VT RT/UV	Mit Steckgitter, freier Querschnitt 165 cm ² ; vorgesehen für Einbau einer Gußröhrtür 42/43 oder HEIBI Röhrtür Modell „Holstein“ 72625-028	2,85	40 x 21,2	40 x 77,5	40 x 100,6	44 x 124,4	52 x 128,5	40 x 17,9
72716-028	Profil-EZ/VT/RT	Vorgesehen für Einbau einer Gußröhrtür 42/43 oder HEIBI Röhrtür Modell „Holstein“ 72625-028	2,85	40 x 21,2	40 x 77,5	40 x 100,6	44 x 104,5	52 x 112,5	
72718-028	Profil-EZ/VT		2,85		40 x 77,5		44 x 81,5	52 x 89,5	
72722-028	Profil-EZ/VT/RT/UV	Mit Steckgitter, freier Querschnitt 165 cm ² ; vorgesehen für Einbau einer Gußröhrtür 42/43 oder HEIBI Röhrtür Modell „Holstein“ 72625-028	9,85	40 x 21,2	40 x 77,5	40 x 100,6	44 x 124,4	52 x 128,5	40 x 17,9
72724-028	Profil-EZ/VT/RT	Vorgesehen für Einbau einer Gußröhrtür 42/43 oder HEIBI Röhrtür Modell „Holstein“ 72625-028	9,85	40 x 21,2	40 x 77,5	40 x 100,6	44 x 104,5	52 x 112,5	
72726-028	Profil-EZ/VT		9,85		40 x 77,5		44 x 81,5	52 x 89,5	

Einbauzargen für Heizeinsätze mit Frontplatte 48 x 83,5 cm

Artikel-Nr.	Bezeichnung	Beschreibung	Zargentiefe	Schlupfmaß Röhrtür a x b	Schlupfmaß Einsatz a x b	Schlupfmaß ohne Steg a x b	Lichtes Maß e x f	Rahmenseitenmaß g x h	Schlupfmaß Ventilation e x i
72715-028	Profil-EZ/VT/RT/UV	Mit Steckgitter, freier Querschnitt 200 cm ² ; vorgesehen für Einbau einer Gußröhrtür 48/23 oder HEIBI Röhrtür Modell „Holstein“ 72626-028	2,85	46 x 21,2	46 x 82	46 x 105,1	50 x 128,9	58 x 133	46 x 17,9
72717-028	Profil-EZ/VT/RT	Vorgesehen für Einbau einer Gußröhrtür 48/23 oder HEIBI Röhrtür Modell „Holstein“ 72626-028	2,85	46 x 21,2	46 x 82	46 x 105,1	50 x 109	58 x 117	
72719-028	Profil-EZ/VT		2,85		46 x 82		50 x 86	58 x 94	
72723-028	Profil-EZ/VT/RT/UV	Mit Steckgitter, freier Querschnitt 200 cm ² ; vorgesehen für Einbau einer Gußröhrtür 48/23 oder HEIBI Röhrtür Modell „Holstein“ 72626-028	9,85	46 x 21,2	46 x 82	46 x 105,1	50 x 128,9	58 x 133	46 x 17,9
72725-028	Profil-EZ/VT/RT	Vorgesehen für Einbau einer Gußröhrtür 48/23 oder HEIBI Röhrtür Modell „Holstein“ 72626-028	9,85	46 x 21,2	46 x 82	46 x 105,1	50 x 109	58 x 117	
72727-028	Profil-EZ/VT		9,85		46 x 82		50 x 86	58 x 94	



Zuschläge und Lieferzeiten von Sonderlackierungen siehe Seite 2



Kaminzubehör

Fireplace Accessories

Entdecken Sie die Lust auf das Besondere: Unsere edlen und ausgefallenen Kaminaccessoires. Wir bieten Ihnen schöne und gleichzeitig funktionelle Holzkörbe und Transportwagen, Kaminbestecke, Funkenschutzgitter und Feuerböcke. Von klassisch elegant bis zum modernen Design – auf den folgenden Seiten finden Sie ein reichhaltiges Sortiment an passendem Zubehör für Ihren Kamin- oder Kachelofen.

Discover your desire for something special: Our high quality and best designed fireplace accessories. Our range offers beautiful and functional log baskets and log caddies, fire irons, fire screens and fire dogs. Classical elegance and modern design – the following pages show you our large range on accessories for your fire place or your stove.





52272-072

◀ **Kaminbesteck**

aus Edelstahl,
in moderner Linienführung,
mit 3 Geräten: Schaufel, Haken,
Besen (echter Rosshaarbesen)
24x24 cm; H 64 cm; 4,5 kg

52272-072 Geschliffen

◀ **Fire Irons**

stainless steel, contemporary,
with 3 tools: shovel, hook,
broom (genuine horsehair-broom)
24x24 cm; H 64 cm; 4.5 kg

52272-072 grinded



52317-072

▲ **Kaminbesteck**

aus Edelstahl, mit 3 Geräten:
Schaufel, Haken, Besen
(echter Rosshaarbesen)
28x20,5 cm; H 72 cm; 3 kg

52317-072 Geschliffen

▲ **Fire Irons**

stainless steel, with 3 tools:
shovel, hook, broom
(genuine horsehair-broom)
28x20,5 cm; H 72 cm; 3 kg

52317-072 grinded

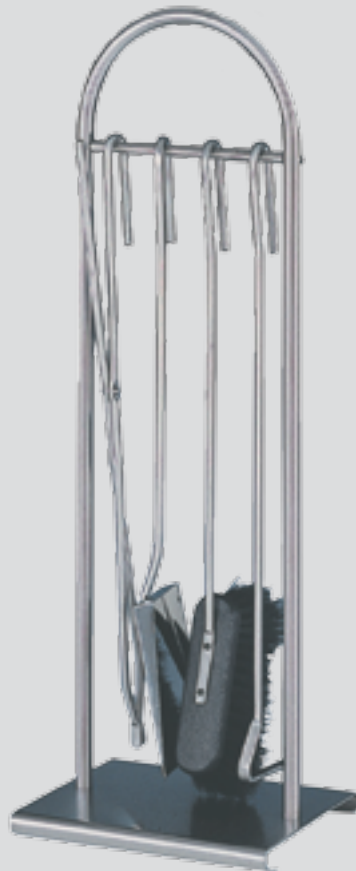

52267-072

▶ **Kaminbesteck**

aus Edelstahl, mit 4 Geräten:
Schaufel, Haken, Zange, Besen
(echter Rosshaarbesen)
28x20,5 cm; H 72 cm; 3,5 kg

52267-072 Geschliffen

▶ **Fire Irons**

stainless steel, with 4 tools:
shovel, hook, tongs, broom
(genuine horsehair-broom)
28x20.5 cm; H 72 cm; 3.5 kg

52267-072 grinded





52319-072

► **Kaminbesteck**

aus Edelstahl, mit 4 Geräten:
Schaufel, Haken, Zanke, Besen
(echter Rosshaarbesen)
22,5x16 cm; H 59 cm; 5,2 kg

52319-072 Geschliffen

► **Fire Irons**

stainless steel, with 4 tools:
shovel, hook, tongs, broom
(genuine horsehair-broom)
22.5x16 cm; H 59 cm; 5.2 kg

52319-072 grinded

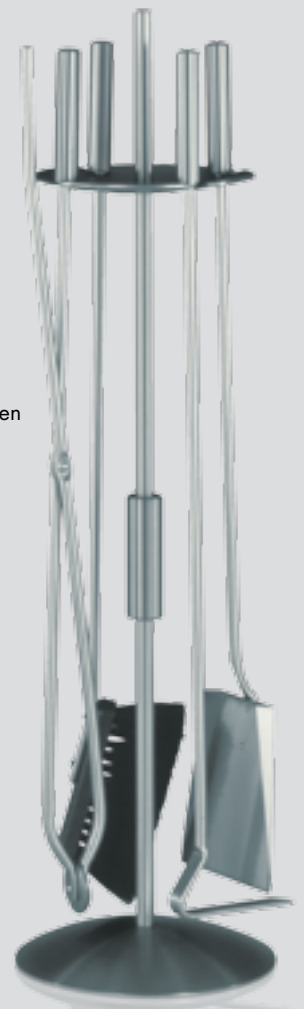

► **Kaminbesteck**

aus Edelstahl, mit 4 Geräten:
Schaufel, Haken, Zange, Besen
(echter Rosshaarbesen)
22x22 cm; H 78 cm; 6,1 kg

52257-072 Geschliffen

► **Fire Irons**

stainless steel, with 4 tools:
shovel, hook, tongs, broom
(genuine horsehair-broom)
22x22 cm; H 78 cm; 6.1 kg

52257-072 grinded

52299-072



► **Kaminbesteck**

aus Edelstahl, ESG-Sicherheitsglas,
mit 4 Geräten: Schaufel, Haken,
Zange, Besen
(echter Rosshaarbesen)
26x26 cm; H 75 cm; 12,2 kg

52299-072 Geschliffen

► **Fire Irons**

stainless steel, ESG safety glass,
with 4 tools: shovel, hook,
tongs, broom
(genuine horsehair-broom)
26x26 cm; H 75 cm; 12.2 kg

52299-072 grinded

52257-072

52343-072

► **Kaminbesteck, speziell für Kaminöfen**

aus Edelstahl, mit 3 Geräten: Schaufel (L 37,5 cm), Haken (L 50 cm), Besen (L 39 cm) (echter Rosshaarbesen)

20,5x 14,5 cm; H 56 cm; 3 kg

52343-072 Geschliffen

► **Fire Irons, especially for stoves**

stainless steel, with 3 tools: shovel (L 37.5 cm), hook (L 50 cm), broom (L 39 cm) (genuine horsehair-broom) 20.5x 14.5 cm; H 56 cm; 3 kg

52343-072 grinded



52345-072



52344-072

► **Kaminbesteck**

aus Edelstahl, mit 4 Geräten: Schaufel, Haken, Zange, Besen (echter Rosshaarbesen) 32x24 cm; H 62 cm; 6,6 kg

52344-072 Geschliffen

► **Fire Irons**

stainless steel, with 4 tools: shovel, hook, tongs, broom (genuine horsehair-broom) 32x24 cm; H 62 cm; 6.6 kg

52344-072 grinded



▲ **Kaminbesteck an Elchfigur**

aus Edelstahl, mit 3 Geräten: Schaufel, Haken, Besen (echter Rosshaarbesen) 49x 15 cm; H 85 cm; 6,2 kg

52345-072 Geschliffen

▲ **Fire Irons on elk figure**

stainless steel, with 3 tools: shovel, hook, broom (genuine horsehair-broom) 49x 15 cm; H 85 cm; 6.2 kg

52345-072 grinded



43672



◀ **Kaminbesteck**
aus Edelstahl, mit 4 Geräten:
Schaufel, Haken, Zange, Besen
(echter Rosshaarbesen),
26x28 cm, H 61 cm; 3,8 kg

43672 Geschliffen

◀ **Fire Irons**
stainless steel, with 3 tools:
shovel, hook, tongs, broom
(genuine horsehair-broom),
26x28 cm, H 61 cm; 3.8 kg

43672 grinded

43815



◀ **Kaminbesteck**
aus Edelstahl, mit 3 Geräten:
Schaufel, Haken, Besen
(echter Rosshaarbesen),
einfache Montage;
25x17 cm, H 64 cm; 3,2 kg

43815 Geschliffen

◀ **Fire Irons**
stainless steel, with 3 tools:
shovel, hook, broom
(genuine horsehair-broom),
simple assembly
25x17 cm, H 64 cm; 3.2 kg

43815 grinded

43818

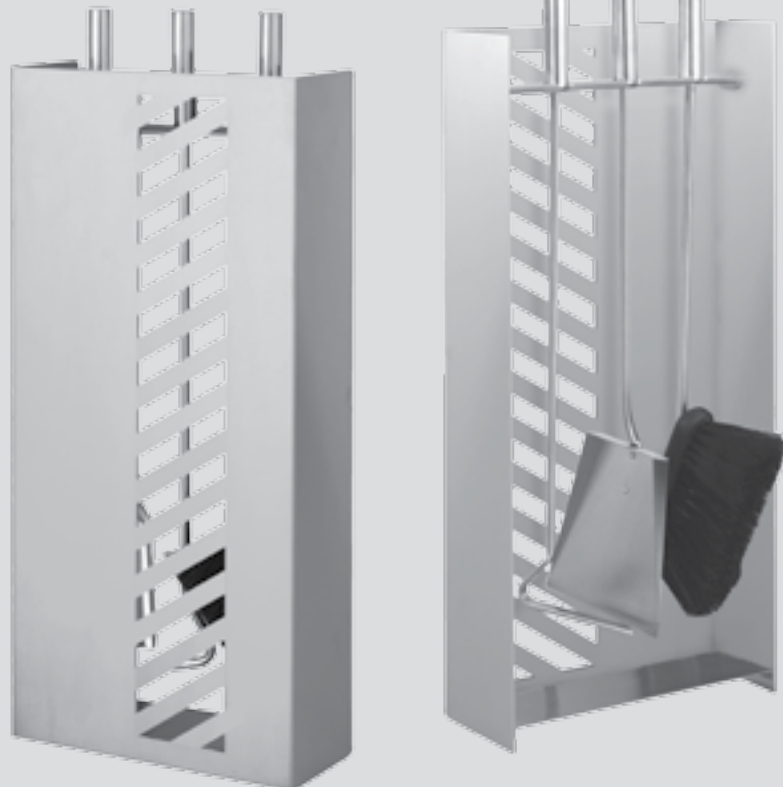

▶ **Kaminbesteck**
aus Edelstahl, mit 3 Geräten:
Schaufel, Haken, Besen
(echter Rosshaarbesen)
26x10 cm, H 63 cm; 3,5 kg

43818 Geschliffen

▶ **Fire Irons**
stainless steel, with 3 tools:
shovel, hook, broom
(genuine horsehair-broom)
26x10 cm, H 63 cm; 3.5 kg

43818 grinded

52346-036

► **Kaminbesteck**

aus Stahl, pulverbeschichtet,
für Wand und Boden,
mit 3 Geräten:
Schaufel, Haken, Besen
(echter Rosshaarbesen)
32x24 cm; H 62 cm; 6,6 kg

52346-036 Steingrau

► **Fire Irons**

steel, powder-coated,
for wall and floor,
with 3 tools: shovel, hook, broom
(genuine horsehair-broom)
32x24 cm; H 62 cm; 6.6 kg

52346-036 anthracite



52347-036

► **Kaminbesteck**

aus Stahl, pulverbeschichtet,
für Wand und Boden,
mit 3 Geräten aus Edelstahl:
Schaufel, Haken, Besen
(echter Rosshaarbesen)
32x24 cm; H 62 cm; 6,6 kg

52347-036 Steingrau

► **Fire Irons**

steel, powder-coated,
for wall and floor,
with 3 tools made of stainless steel:
shovel, hook, broom
(genuine horsehair-broom)
32x24 cm; H 62 cm; 6.6 kg

52347-036 anthracite



52348-028

▲ **Kaminbesteck**

aus Stahl, pulverbeschichtet,
zur Wandbefestigung oder zum
Aufstecken an HEIBI-Holzwagen
(52285, 52289, 52312, 52323,
52339, 52340), mit 4 Geräten:
Schaufel, Haken, Zange, Besen
(echter Rosshaarbesen)
39x5 cm; H 50 cm; 2,8 kg

52348-028 Schwarz/Glimmer

▲ **Fire Irons**

steel, powder-coated,
wall fixing or stacking on
our log-caddies is possible
HEIBI-log-caddies
(52285, 52289, 52312, 52323,
52339, 52340), with 4 tools:
shovel, hook, tongs, broom
(genuine horsehair-broom)
39x5 cm; H 20 cm; 2.8 kg

52348-028 black/mica

Alle Holzwagen

finden Sie auf den Seiten 23 und 25-27!

All Log-caddies

see page 23 and 25-27!



Beispiel / Example
1 x 52348-028
1 x 52339-028



52354-036

► **Kaminbesteck**

aus Stahl, pulverbeschichtet,
mit 2 Geräten: Schaufel, Besen
(echter Rosshaarbesen)
Ø 12 cm; H 45 cm; 1,7 kg

52354-036 Steingrau

► **Fire Irons**

steel, powder-coated,
with 2 tools: shovel, broom
(genuine horsehair-broom)
Ø 12 cm; H 45 cm; 1.7 kg

52354-036 anthracite



◄ **Kaminbesteck**

aus Stahl, pulverbeschichtet,
mit 2 Geräten aus Edelstahl:
Schaufel, Besen
(echter Rosshaarbesen)
Ø 12 cm; H 45 cm; 1,7 kg

52355-036 Steingrau

◄ **Fire Irons**

steel, powder-coated,
with 2 tools made of
stainless steel: shovel, broom
(genuine horsehair-broom)
Ø 12 cm; H 45 cm; 1.7 kg

52355-036 anthracite



52355-036

52356-036

► **Kaminbesteck**

aus Stahl, pulverbeschichtet,
mit 2 Geräten:
Haken, Kratzer
Ø 12 cm; H 65 cm; 1,8 kg

52356-036 Steingrau

► **Fire Irons**

steel, powder-coated,
with 2 tools: hook, scraper
Ø 12 cm; H 65 cm; 1.8 kg

52356-036 anthracite

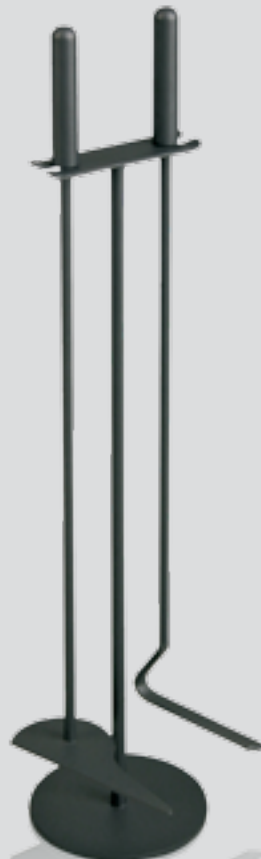

52357-036

► **Kaminbesteck**

aus Stahl, pulverbeschichtet,
mit 2 Geräten aus Edelstahl:
Haken, Kratzer
Ø 12 cm; H 65 cm; 1,8 kg

52357-036 Steingrau

► **Fire Irons**

steel, powder-coated,
with 2 tools made of
stainless steel: hook, scraper
Ø 12 cm; H 65 cm; 1.8 kg

52357-036 anthracite

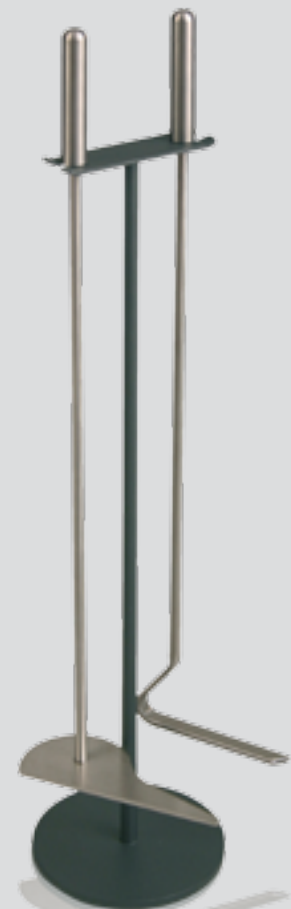

52253-028



52253-025



52278-028



52253-036



52255-025

Kaminbesteck

aus Stahl, pulverbeschichtet,
mit 4 Geräten:
Schaufel, Zange, Kratzer, Besen
(echter Rosshaarbesen)
18x18 cm; H 67 cm; 4,7 kg

- 52253-025 Schwarz
- 52253-028 Schwarz/Glimmer
- 52253-036 Steingrau
- 52255-025 Schwarz,
Griffe aus Messing
- 52278-028 Schwarz,
Griffe aus Edelstahl

Fire Irons

steel, powder-coated,
with 4 tools: shovel,
scraper, broom
(genuine horsehair-broom)
18x18 cm; H 67 cm; 4.7 kg

- 52253-025 black
- 52253-028 black/mica
- 52253-036 anthracite
- 52255-025 black,
handles made of brass
- 52278-028 black,
handles made of stainless steel



52322-028



◀ **Kaminbesteck**
aus Stahl, pulverbeschichtet,
mit 4 Geräten:
Schaufel, Haken, Zange, Besen
(echter Rosshaarbesen)
17x 18,5 cm; H 62 cm; 4,7 kg

52322-028 Schwarz/Glimmer

◀ **Fire Irons**
steel, powder-coated,
with 4 tools: shovel, hook,
tongs, broom
(genuine horsehair-broom)
17x 18,5 cm; H 62 cm; 4.7 kg

52322-028 black/mica



◀ **Kaminbesteck**
aus Stahl, pulverbeschichtet,
mit 4 Geräten:
Schaufel, Haken, Zange, Besen
(echter Rosshaarbesen)
25x 17 cm; H 64 cm; 3,9 kg

52314-025 Schwarz

◀ **Fire Irons**
steel, powder-coated,
with 4 tools: shovel, hook,
tongs, broom
(genuine horsehair-broom)
25x 17 cm; H 64 cm; 3.9 kg

52314-025 black

52314-025

▶ **Kaminbesteck**
aus Stahl, pulverbeschichtet,
mit 3 Geräten:
Schaufel, Haken, Besen
(echter Rosshaarbesen)
25x 17 cm; H 64 cm; 3,2 kg

52315-025 Schwarz

▶ **Fire Irons**
steel, powder-coated,
with 3 tools: shovel, hook, broom
(genuine horsehair-broom)
25x 17 cm; H 64 cm; 3.2 kg

52315-025 black



52315-025

52320-028

▶ **Kaminbesteck**
aus Stahl, pulverbeschichtet,
mit 4 Geräten:
Schaufel, Haken, Zange, Besen
(echter Rosshaarbesen)
22,5x 16 cm; H 59 cm; 5,2 kg

52320-028 Schwarz/Glimmer

▶ **Fire Irons**
steel, powder-coated,
with 4 tools: shovel, hook,
tongs, broom
(genuine horsehair-broom)
22.5x 16 cm; H 59 cm; 5.2 kg

52320-028 black/mica



Kaminbesteck

aus Stahl, pulverbeschichtet,
mit 4 Geräten:
Schaufel, Haken, Zange, Besen
(echter Rosshaarbesen)
22x33 cm; H 78 cm; 8 kg

52327-028 Schwarz / Glimmer
52286-028 Schwarz / Glimmer
Griffe und Fußrohr aus Edelstahl
52286-036 Steingrau,
Griffe und Fußrohr aus Edelstahl

Fire Irons

steel, powder-coated,
with 4 tools: shovel, hook,
tongs, broom
(genuine horsehair-broom)
22x33 cm; H 78 cm; 8 kg

52327-028 black / mica
52286-028 black / mica
handles and base pipe
made of stainless steel
52286-036 anthracite,
handles and base pipe
made of stainless steel

52327-028



52286-036

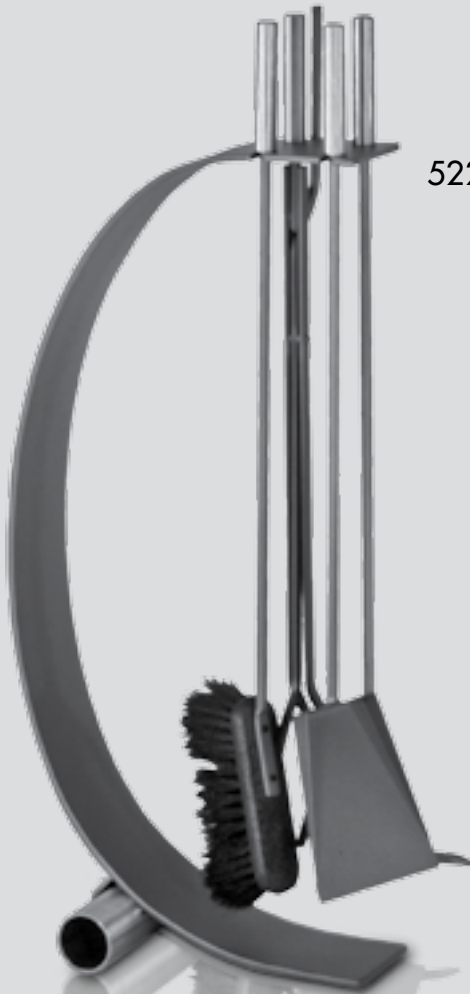

52286-028





65211-025

Kaminbesteck

aus Stahl, pulverbeschichtet,
mit 4 Geräten:
Schaufel, Haken, Zange, Besen
(echter Rosshaarbesen)
25 x 17 cm; H 74 cm; 3,5 kg

65211-025 Schwarz

65211-028 Schwarz/Glimmer

65211-036 Steingrau

Fire Irons

steel, powder-coated,
with 4 tools: shovel, hook,
tongs, broom
(genuine horsehair-broom)
25 x 17 cm; H 74 cm; 3.5 kg

65211-025 black

65211-028 black/mica

65211-036 anthracite



65211-028

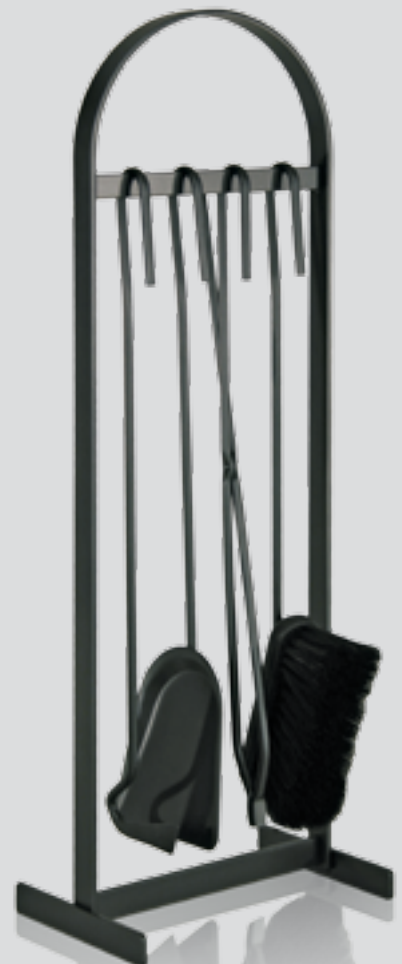

65211-036

► **Kaminbesteck**

aus Stahl, pulverbeschichtet,
mit 4 Geräten:
Schaufel, Haken, Zange, Besen
(echter Rosshaarbesen)
21 x 23 cm; H 64 cm; 5,6 kg

52321-028 Schwarz/Glimmer

► **Fire Irons**

steel, powder-coated,
with 3 tools: shovel, hook,
tongs, broom
(genuine horsehair-broom)
21 x 23 cm; H 64 cm; 5.6 kg

52321-028 black/mica



52321-028



52335-028

◀ **Kaminbesteck,
speziell für Kaminöfen**

aus Stahl, pulverbeschichtet,
mit 3 Geräten: Schaufel (L 37,5 cm),
Haken (L 50 cm), Besen (39 cm)
(echter Rosshaarbesen)
25 x 15 cm; H 56,5 cm; 3,3 kg

52335-028 Schwarz/Glimmer

◀ **Fire Irons, especially
for stoves**

steel, powder-coated,
with 3 tools: shovel (L 37.5 cm),
hook (50 cm), broom (39 cm)
(genuine horsehair-broom)
25 x 15 cm; H 56.5 cm; 3.3 kg

52335-028 black/mica



Weitere Holzkörbe

wie rechts im Bild, finden Sie
auf den Seiten 17, 22–25!

More Log-basket

like in picture on the right,
see page 17, 22–25!





65205-026

◀ **Kaminbesteck**

aus Stahl, pulverbeschichtet,
mit 4 Geräten:
Schaufel, Haken, Zange, Besen
(echter Rosshaarbesen)
29 x 29 cm; H 75 cm; 5,9 kg

65205-026 Schwarz / Antik

◀ **Fire Irons**

steel, powder-coated,
with 4 tools: shovel, hook,
tongs, broom
(genuine horsehair-broom)
29 x 29 cm; H 75 cm; 5.9 kg

65205-026 black / antique

52036-001

▶ **Kaminbesteck**

aus Stahl, pulverbeschichtet,
mit 4 Geräten:
Schaufel, Haken, Zange, Besen
(echter Rosshaarbesen)
26 x 26 cm; H 82 cm; 6,6 kg

52036-001 Terra Bronze

52036-026 Schwarz / Antik

▶ **Fire Irons**

steel, powder-coated,
with 4 tools: shovel, hook,
tongs, broom
(genuine horsehair-broom)
26 x 26 cm; H 82 cm; 6.6 kg

52036-001 terra bronze

52036-026 black / antique



52036-026



52040-001

▲ **Holzkorb**

Stahl, pulverbeschichtet;
44x44 cm; H 50 cm; 5 kg

52040-001 Terra Bronze

52040-026 Schwarz / Antik

▲ **Log-basket**

steel, powder-coated;
44x44 cm; H 50 cm; 5 kg

52040-001 terra bronze

52040-026 black / antique



52040-026



65206-026

◀ **Holzkorb**

Stahl, pulverbeschichtet;
54x42 cm; H 44 cm; 4,8 kg

65206-026 Schwarz / Antik

◀ **Log-basket**

steel, powder-coated;
54x42 cm; H 44 cm; 4.8 kg

65206-026 black / antique



80320-072



80322-072



80323-072



80321-072



◀ **Kaminbesteck**

aus Edelstahl, geschliffen
Länge der Geräte 70 cm

- 80320-072** Zange, 70x6 cm; 1,1 kg
- 80321-072** Haken, 70x10 cm; 0,7 kg
- 80322-072** Schaufel,
70x13 cm; 0,7 kg
- 80323-072** Echter Rosshaarbesen,
70x12 cm; 0,7 kg

◀ **Fire Irons**

stainless steel, grinded, H 70 cm

- 80320-072** tongs, 70x6 cm; 1.1 kg
- 80321-072** hook, 70x10 cm; 0.7 kg
- 80322-072** shovel, 70x13 cm; 0.7 kg
- 80323-072** genuine horsehair-broom,
70x12 cm; 0.7 kg

80302-072

80300-072



80303-072

▶ **Kaminbesteck**

aus Edelstahl, geschliffen
Länge der Geräte 56–57 cm

- 80300-072** Zange, 56x8 cm; 0,5 kg
- 80301-072** Haken, 56x11 cm; 0,3 kg
- 80302-072** Schaufel,
56x13 cm; 0,4 kg
- 80303-072** Echter Rosshaarbesen
57x13 cm; 0,4 kg

▶ **Fire Irons**

stainless steel, grinded, H 56–57 cm

- 80300-072** tongs, 56x8 cm; 0.5 kg
- 80301-072** hook, 56x11 cm; 0.3 kg
- 80302-072** shovel, 56x13 cm; 0.4 kg
- 80303-072** genuine horsehair-broom,
57x13 cm; 0.4 kg

80301-072

► **Kaminbesteck**

aus Stahl, pulverbeschichtet
Länge der Geräte 57 cm,
Steingrau

- 80350-036** Zange, 57x7 cm; 0,5 kg
- 80351-036** Haken, 57x 10 cm; 0,3 kg
- 80352-036** Schaufel,
57x 13 cm; 0,5 kg
- 80353-036** Echter Rosshaarbesen,
57x 12 cm; 0,4 kg

► **Fire Irons**

steel, powder-coated, H 57 cm,
anthracite

- 80350-036** tongs, 57x7 cm; 0.5 kg
- 80351-036** hook, 57x 10 cm; 0.3 kg
- 80352-036** shovel, 57x 13 cm; 0.5 kg
- 80353-036** genuine horsehair-broom,
57x 12 cm; 0.4 kg

80350-036



80351-036

80352-036



80353-036



80360-028



80361-028



80362-028



80363-028

◄ **Kaminbesteck**

aus Stahl, pulverbeschichtet
Länge der Geräte 50 cm,
Schwarz/Glimmer

- 80360-028** Zange, 50x6 cm; 0,6 kg
- 80361-028** Haken, 50x 10 cm; 0,5 kg
- 80362-028** Schaufel,
50x 13 cm; 0,5 kg
- 80363-028** Echter Rosshaarbesen,
50x 12 cm; 0,5 kg

◄ **Fire Irons**

steel, powder-coated, H 50 cm,
black/mica

- 80360-028** tongs, 50x6 cm; 0.6 kg
- 80361-028** hook, 50x 10 cm; 0.5 kg
- 80362-028** shovel, 50x 13 cm; 0.5 kg
- 80363-028** genuine horsehair-broom,
50x 12 cm; 0.5 kg





80330-025

80331-025



80332-025

80333-025



◀ **Kaminbesteck**

aus Stahl, pulverbeschichtet
Länge der Geräte 57 cm,
Schwarz

80330-025 Zange, 57x6 cm; 0,5 kg

80331-025 Haken, 57x10 cm; 0,4 kg

80332-025 Schaufel,
57x13 cm; 0,5 kg

80333-025 Echter Rosshaarbesen,
57x12 cm; 0,4 kg

◀ **Fire Irons**

steel, powder-coated, H 57 cm,
black

80330-025 tongs, 57x6 cm; 0.5 kg

80331-025 hook, 57x10 cm; 0.4 kg

80332-025 shovel, 57x13 cm; 0.5 kg

80333-025 genuine horsehair-broom,
57x12 cm; 0.4 kg

▶ **Kaminbesteck**

aus Stahl, pulverbeschichtet
Länge der Geräte 50 cm,
Schwarz

80370-025 Zange, 50x6 cm; 0,6 kg

80371-025 Haken, 50x10 cm; 0,5 kg

80372-025 Schaufel,
50x13 cm; 0,5 kg

80373-025 Echter Rosshaarbesen,
50x12 cm; 0,5 kg

▶ **Fire Irons**

steel, powder-coated, H 50 cm,
black

80370-025 tongs, 50x6 cm; 0.6 kg

80371-025 hook, 50x10 cm; 0.5 kg

80372-025 shovel, 50x13 cm; 0.5 kg

80373-025 genuine horsehair-broom,
50x12 cm; 0.5 kg



80370-025



80371-025



80372-025



80373-025

52316-036



52292-036



52291-036

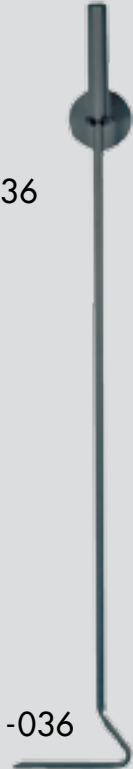

▲ **Kaminbesteck**

aus Stahl, pulverbeschichtet,
mit Wandhaken zur Aufhängung,
Länge der Geräte 72 cm

- 52316-036** Kratzer, Steingrau,
72x8 cm; 0,8 kg
- 52292-036** Zange, Steingrau,
72x7 cm; 1,2 kg
- 52291-036** Haken, Steingrau,
72x7 cm; 0,7 kg

- 52316-028** Kratzer,
Schwarz/Glimmer,
72x8 cm; 0,8 kg
- 52292-028** Zange,
Schwarz/Glimmer,
72x7 cm; 1,2 kg
- 52291-028** Haken,
Schwarz/Glimmer,
72x7 cm; 0,7 kg

▲ **Fire Irons**

steel, powder-coated,
with wall hook, H 72 cm

- 52316-036** scraper, anthracite,
72x8 cm; 0.8 kg
- 52292-036** tongs, anthracite,
72x7 cm; 1,2 kg
- 52291-036** hook, anthracite,
72x7 cm; 0.7 kg

- 52316-028** scraper, black/mica,
72x8 cm; 0.8 kg
- 52292-028** tongs, black/mica,
72x7 cm; 1,2 kg
- 52291-028** hook, black/mica,
72x7 cm; 0.7 kg



▲ **Echter Rosshaarbesen**

passend für alle Kaminbestecke,
Holzsattel 4,5x15,5 cm

80340 Schwarz

▲ **Genuine horsehair-broom**

for all fire-irons, 4.5x15.5 cm

80340 black

80313-026



80310-026



80311-026



80312-026



▲ **Kaminbesteck**

aus Stahl, pulverbeschichtet,
Länge der Geräte 60 cm,
Schwarz/Antik

- 80310-026** Zange, 60x9 cm; 1,1 kg
- 80311-026** Haken, 60x12 cm; 0,6 kg
- 80312-026** Schaufel, 60x13 cm; 0,6 kg
- 80313-026** Echter Rosshaarbesen,
60x18 cm; 0,6 kg

▲ **Fire Irons**

steel, powder-coated,
H 60 cm, black/antique

- 80310-026** tongs, 60x9 cm; 1.1 kg
- 80311-026** hook, 60x12 cm; 0.6 kg
- 80312-026** shovel, 60x13 cm; 0.6 kg
- 80313-026** genuine horsehair-broom,
60x18 cm; 0.6 kg



52318-072



◀ **Holzkorb**
aus Edelstahl,
41 x 46 cm; H 46 cm; 4,8 kg

52318-072 Geschliffen

◀ **Log-basket**
stainless steel
41 x 46 cm; H 46 cm; 4.8 kg

52318-072 grinded

52304-072



▶ **Holzkorb**
aus Edelstahl, Feinwellblech,
39 x 41 cm; H 40 cm; 7,2 kg

52304-072 Geschliffen

▶ **Log-basket**
stainless steel, rippled,
39 x 41 cm; H 40 cm; 7.2 kg

52304-072 grinded

52270-072



▲ **Holzkorb**
aus Edelstahl,
46,5 x 40 cm; H 30 cm; 5 kg
Korb innen Ø 40 cm; 5 kg
52270-072 Geschliffen

▲ **Log-basket**
stainless steel
46.5 x 40 cm; H 30 cm; 5 kg
inside Ø 40 cm; 5 kg
52270-072 grinded

43768



▲ **Holzkorb**
aus Edelstahl,
38 x 41 cm; H 16,5 cm; 2,6 kg

43768 Geschliffen

▲ **Log-basket**
stainless steel
38 x 41 cm; H 16.5 cm; 2.6 kg

43768 grinded

52262-072

► **Holzkorb**
aus Edelstahl,
37,5x46 cm; H 23 cm; 4 kg

52262-072 Geschliffen

► **Log-basket**
stainless steel
37.5x46 cm; H 23 cm; 4 kg

52262-072 grinded



52333-072

◀ **Holzkorb**
Edelstahl, Stahl pulverbeschichtet,
Auflage und Griff aus Edelstahl,
Rahmen aus Stahl pulverbeschichtet
in Schwarz/Glimmer (028),
einfache Montage;
45x45 cm; H 42,5 cm; 5,4 kg

52333-072 Geschliffen

◀ **Log-basket**
stainless steel, steel powder-coated,
base and handle made of stainless
steel, body made of steel, powder-
coated in black/mica (028),
simple assembly;
45x45 cm; H 42.5 cm; 5.4 kg

52333-072 grinded

► **Holzwagen**
aus Edelstahl, fahrbar, Griff lackiert
in Schwarz/Glimmer (028);
52x43 cm; H 95 cm; 22 kg

52289-072 Geschliffen

► **Log-caddie**
stainless steel, movable,
handle lacquered
in black/mica (028);
52x43 cm; H 95 cm; 22 kg

52289-072 grinded

52289-072



52262-028



◀ **Holzkorb**

Stahl, pulverbeschichtet,
37,5x46 cm; H 23 cm; 4 kg

52262-028 Schwarz / Glimmer
52262-036 Steingrau

◀ **Log-basket**

steel, powder-coated,
37.5x46 cm; H 23 cm; 4 kg

52262-028 black / mica
52262-036 anthracite

52262-036



52271-028



◀ **Holzkorb**

Stahl, pulverbeschichtet,
Korb innen Ø 40 cm;
46,5x40 cm; H 30 cm; 5 kg

52271-028 Schwarz / Glimmer

◀ **Log-basket**

steel, powder-coated,
inside Ø 40 cm
46.5x40 cm; H 30 cm; 5 kg

52271-028 black / mica

▼ **Holzkorb**

Stahl, pulverbeschichtet,
einfache Montage;
45x45 cm; H 42,5 cm; 5,4 kg

52336-028 Schwarz / Glimmer

▼ **Log-basket**

steel, powder-coated,
simple assembly:
45x45 cm; H 42.5 cm; 5.4 kg

52336-028 black / mica

52336-028



Großes Volumen!
Large volume!



52341-036

▲ **Holzkorb**

Stahl, pulverbeschichtet,
55x45 cm; H 43 cm; 11 kg

52341-036 Steingrau

▲ **Log-basket**

steel, powder-coated,
55x45 cm; H 43 cm; 11 kg

52341-036 anthracite



▼ **Holztafchen-Gestell**

Stahl pulverbeschichtet, Tragetasche aus strapazierfähigem Markisenstoff (Dolan®), reißfest und scheuerbeständig, waschbar bei 30° C; 42x45 cm; H 54 cm; 5,3 kg

52342-036 Steingrau,
Tragetasche gelb/beige

▼ **Log-carrier**

steel, powder-coated, carrier bag made of wear-resistant canvas (Dolan®), tensile strength and rub-resistant, washable up to 30° C; 42x45 cm; H 54 cm; 5.3 kg

52342-036 anthracite,
carrier bag yellow/beige



52342-036



52312-028

◀ **Holzwagen**

Stahl, pulverbeschichtet, fahrbar; 50x47 cm; H 103 cm; 22,3 kg

52312-028 Schwarz / Glimmer
52312-036 Steingrau

◀ **Log-caddie**

steel, powder-coated, movable; 50x47 cm; H 103 cm; 22.3 kg

52312-028 black / mica
52312-036 anthracite



52285-028

► **Holzwagen**

Stahl, pulverbeschichtet, fahrbar;
52x43 cm; H 95 cm; 22 kg

52285-028 Schwarz/ Glimmer

► **Log-caddie**

steel, powder-coated, movable;
52x43 cm; H 95 cm; 22 kg

52285-028 black/ mica



52339-028



▲ **Holzwagen**

Stahl, pulverbeschichtet,
fahrbar, geeignet zur Aufnahme
von Kaminbesteck 52348-028;
42x51 cm; H 77 cm; 20,5 kg

52339-028 Schwarz/ Glimmer

▲ **Log-caddie**

steel, powder-coated, movable,
fire irons can be stecked on
52348-028;
42x51 cm; H 77 cm; 20.5 kg

52339-028 black/ mica



52323-028

◀ **Holzwagen**

Stahl, pulverbeschichtet, fahrbar;
55x42 cm; H 105 cm; 20,5 kg

52323-028 Schwarz / Glimmer

◀ **Log-caddie**

steel, powder-coated, movable;
55x42 cm; H 105 cm; 20.5 kg

52323-028 black / mica

▼ **Blasebalg**

62x23 cm; 1,5 kg
52174-028 Schwarz / Glimmer

▼ **Pair of bellows**

62x23 cm; 1.5 kg
52174-028 black / mica



52174-028

▼ **Blasebalg**

48x20 cm; 0,9 kg
52349-000

▼ **Pair of bellows**

48x20 cm; 0.9 kg
52349-000

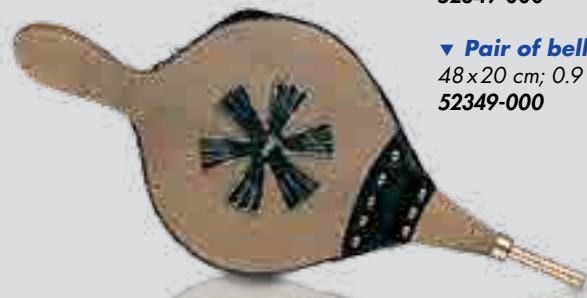

52349-000



52338-028

► **Holzregal, Holzlage**

Stahl, pulverbeschichtet,
zur Aufnahme von Holzlängen
von 25 bis 33 cm, Aufnahme-
kapazität 0,1 m³ bei 25 cm
Scheitholzlänge, 0,13 m³ bei 33 cm
Scheitholzlänge;
40x26 cm; H 118 cm; 9 kg

52338-028 Schwarz / Glimmer

► **Log rack**

steel, powder-coated,
holds logs from 25 to 33 cm,
if logs are 25 cm the capacity
is 0,1 m³; if logs are 33 cm the
capacity is 0,13 m³;
40x26 cm; H 118 cm; 9 kg

52338-028 black / mica



52340-028

◄ **Holzregal**

Stahl, pulverbeschichtet,
zur Aufnahme von Holzlängen
von 25 bis 33 cm;
35x40 cm; H 67 cm; 14 kg

52340-028 Schwarz / Glimmer

◄ **Log rack**

steel, powder-coated,
can hold logs from
25 cm to 33 cm;
35x40 cm; H 67 cm; 14 kg

52340-028 black / mica

Verschiedene Größen oder Fertigung nach Maß.
Fragen Sie uns!

Different sizes can be made on demand.
Please contact us!

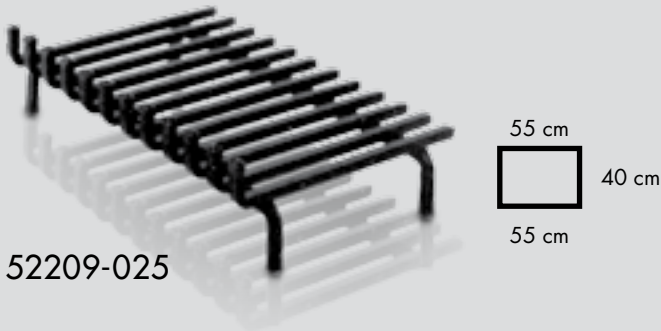

52209-025

▲ **Feuerbock**
für einseitig geöffnete Feuerstelle,
Rost rechteckig, 11 Streben,
Materialstärke 16 mm, H 15 cm,
lichte Fußhöhe 6,5 cm; ca. 12,7 kg

52209-025 Schwarz

▲ **Fire-dog**
for one-side-open fire-place,
rectangular, 11 bars, material
16 mm, H 15 cm, height of feet
6,5 cm; ca. 12.7 kg

52209-025 black

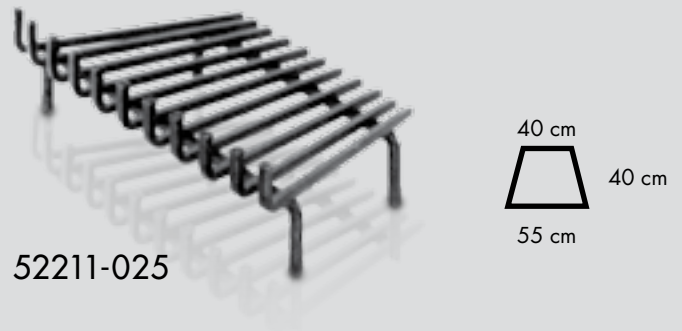

52211-025

▲ **Feuerbock**
für einseitig geöffnete Feuerstelle,
Rost konisch, 11 Streben,
Materialstärke 16 mm, H 16 cm,
lichte Fußhöhe 7 cm; ca. 12,4 kg

52211-025 Schwarz

▲ **Fire-dog**
for one-side-open fire-place,
conical, 11 bars, material 16 mm,
H 16 cm, height of feet 7 cm;
ca. 12.4 kg

52211-025 black

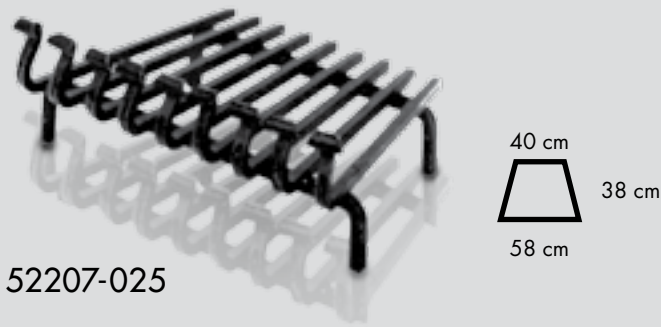

52207-025

▲ **Feuerbock**
für einseitig geöffnete Feuerstelle,
Rost konisch, 9 Streben,
Materialstärke 16 mm, H 19 cm,
lichte Fußhöhe 6 cm; ca. 11,3 kg

52207-025 Schwarz

▲ **Fire-dog**
for one-side-open fire-place,
conical, 9 bars, material
16 mm, H 19 cm, height of feet
6 cm; ca. 11.3 kg

52207-025 black

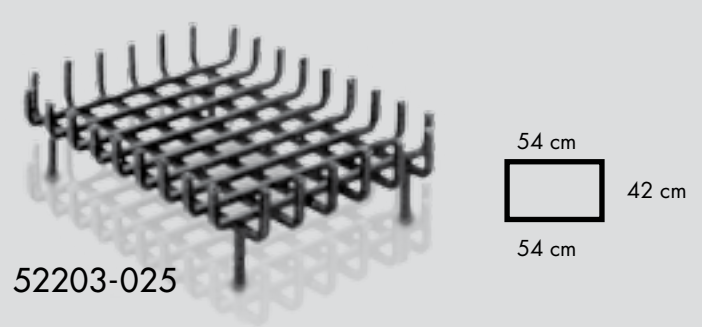

52203-025

▲ **Feuerbock**
für allseitig geöffnete Feuerstelle,
Rost rechteckig, 10 Streben,
Materialstärke 12 mm, H 13 cm,
lichte Fußhöhe 6 cm; ca. 9,3 kg

52203-025 Schwarz

▲ **Fire-dog**
for all-side-open fire-place,
rectangular, 10 bars, material
12 mm, H 13 cm, height of feet
6 cm; ca. 9.3 kg

52203-025 black

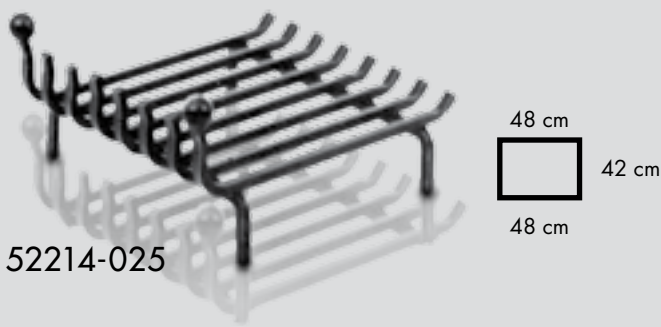

52214-025

▲ **Feuerbock**
für einseitig geöffnete Feuerstelle,
Rost rechteckig, 8 Streben,
Materialstärke 14 mm, H 22 cm,
lichte Fußhöhe 7 cm; ca. 8,5 kg

52214-025 Schwarz

▲ **Fire-dog**
for one-side-open fire-place,
rectangular, 8 bars, material
14 mm, H 22 cm, height of feet
7 cm; ca. 8.5 kg

52214-025 black

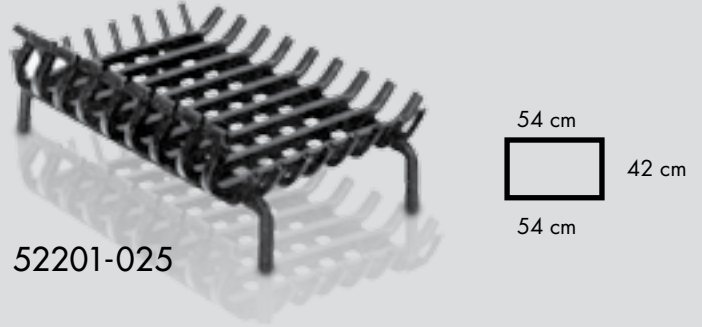

52201-025

▲ **Feuerbock**
für einseitig geöffnete Feuerstelle,
Rost rechteckig, 8 Streben,
Materialstärke 16 mm,
H 18 cm, lichte Fußhöhe 6 cm;
ca. 15 kg

52201-025 Schwarz

▲ **Fire-dog**
for one-side-open fire-place,
rectangular, 8 bars twofold,
material 18 mm, H 18 cm,
height of feet 8 cm; ca. 15 kg

52201-025 black



52145-025

► **Funkenschutz**

Stahl, pulverbeschichtet, mit
Klarglas, temperaturbeständige
Hartglasscheibe (bis 300 °C),
1-teilig, 71 x 15 cm,
Rahmenhöhe 46,5 cm,
Gesamthöhe 47 cm; 8,5 kg

52145-025 Schwarz

► **Fire-screen**

steel, powder-coated, with
clear glass, tempered glass
heat-resisting up to 300 °C,
1 part, 71 x 15 cm,
frame height 46,5 cm,
total height 47 cm; 8.5 kg

52145-025 black



Funkenschutz in spezieller Größe?

Bitte fragen Sie bei uns nach. Wir fertigen auch
Sondergrößen!

Fire-screens available in special sizes?

Please contact us. We manufacture special sizes
on demand!



52293-025

▲ **Funkenschutz**

Stahl, pulverbeschichtet, mit
Klarglas, temperaturbeständige
Hartglasscheibe (bis 300 °C),
3-teilig, 71 x 20 cm
(aufgeklappt 111 cm),
Rahmenhöhe 46,5 cm,
Gesamthöhe 47 cm; 12,5 kg;

52293-025 Schwarz

▲ **Fire-screen**

steel, powder-coated, with
clear glass, tempered glass
heat-resisting up to 300 °C,
3 part, 71 x 20 cm
(111 cm opened),
frame height 46,5 cm,
total height 47 cm; 12.5 kg

52293-025 black

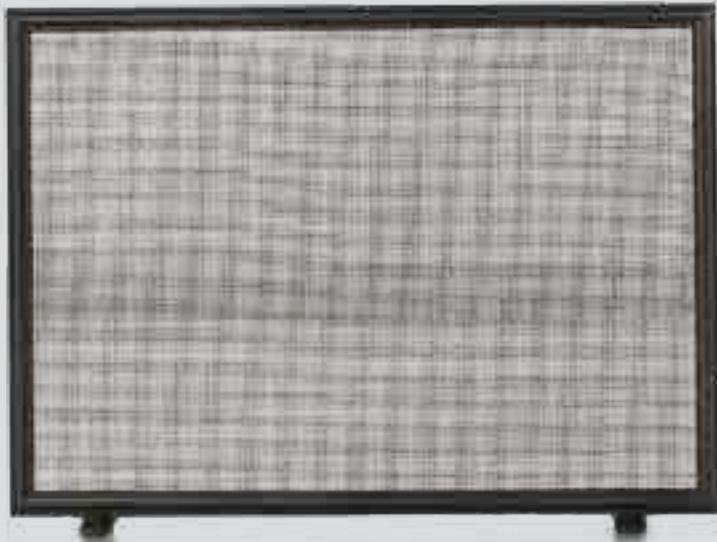

52246-028

◀ **Funkenschutzgitter**

Stahl, pulverbeschichtet,
mit Drahtgeflecht,
1-teilig, 70 x 15 cm,
Rahmenhöhe 50 cm,
Gesamthöhe 50,5 cm; 3,1 kg

52246-028 Schwarz / Glimmer

◀ **Fire-screen**

steel, powder-coated,
with wire-netting,
1 part, 70 x 15 cm,
frame height 50 cm,
total height 50.5 cm; 3.1 kg

52246-028 black / mica

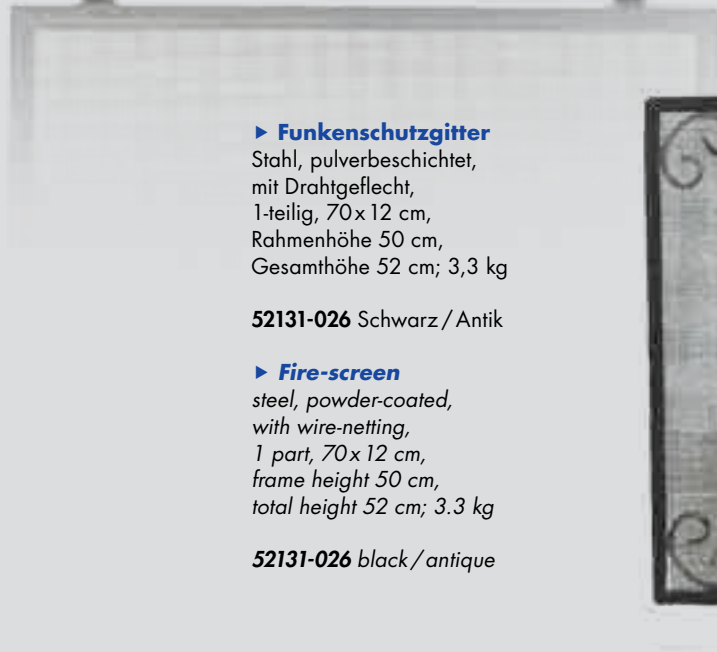

52131-026

▶ **Funkenschutzgitter**

Stahl, pulverbeschichtet,
mit Drahtgeflecht,
1-teilig, 70 x 12 cm,
Rahmenhöhe 50 cm,
Gesamthöhe 52 cm; 3,3 kg

52131-026 Schwarz / Antik

▶ **Fire-screen**

steel, powder-coated,
with wire-netting,
1 part, 70 x 12 cm,
frame height 50 cm,
total height 52 cm; 3.3 kg

52131-026 black / antique

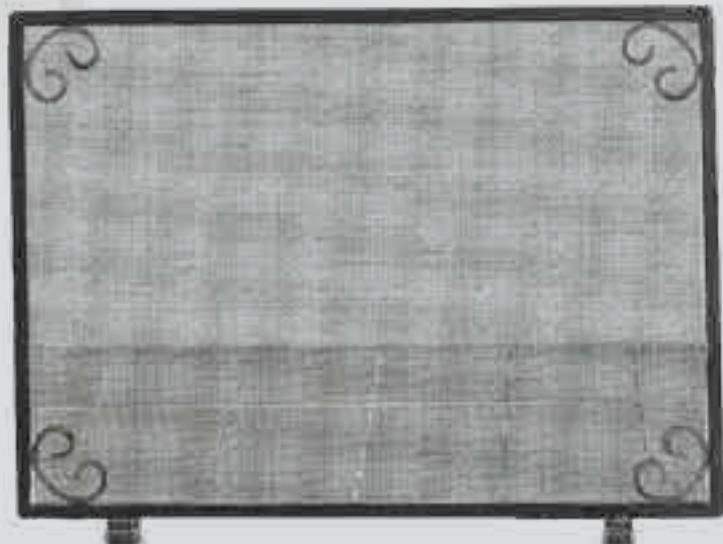

52247-028

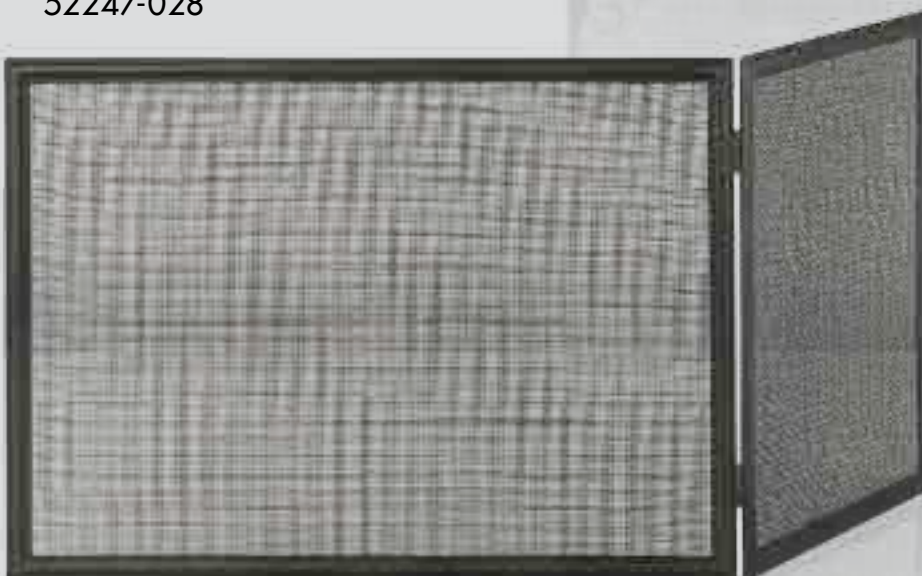

◀ **Funkenschutzgitter**

Stahl, pulverbeschichtet,
mit Drahtgeflecht, Flügel rechts
oder links verwendbar
(aufgeklappt 110 cm),
2-teilig, B 70 cm,
Rahmenhöhe 50 cm; 4,7 kg

52247-028 Schwarz / Glimmer

◀ **Fire-screen**

steel, powder-coated,
with wire-netting,
1 part, W 70 cm,
frame height 50 cm,
total height 52 cm; 3.3 kg

52247-028 black / mica



Ausgefallene Wohnaccessoires *Fancy Home Accessories*

Zeitlos elegantes Design und die herausragende Verarbeitung sowie ein hohes Maß an Funktionalität zeichnen diese attraktiven „Hingucker“ aus. Hier finden Sie Garderoben, Schirmständer und andere schöne Dinge, die für Ordnung und ein stimmiges Ambiente in Ihren Wohnräumen sorgen.

Design of timeless elegance, best quality and top function are the merits of our range. You will find wardrobes, umbrella stands and more items putting a neatness and elegance to your home.





60168-072

▲ **Kleiderhaken**

aus Edelstahl
16,5x11,5 cm, H 9,5 cm; 0,35 kg

60168-072 Geschliffen

▲ **Hook**

stainless steel
16.5x16.5 cm, H 9.5 cm; 0.35 kg

60168-072 grinded

60170-072

► **Wandgarderobe**

Edelstahl, Kleiderhaken,
Kinderhaken und
Kleiderbügelstange,
12x31,5 cm, H 196 cm; 4,3 kg

60170-072 Geschliffen

► **Wardrobe**

stainless steel,
with hooks and coat-bar
12x31.5 cm, H 196 cm; 4.3 kg

60170-072 grinded



60180-072



◀ **Wandgarderobe**

Edelstahl, Kleiderhaken,
Kinderhaken,
57x34 cm, H 192 cm; 9 kg

60180-072 Geschliffen

◀ **Wardrobe**

stainless steel, with hooks,
57x34 cm, H 192 cm; 9 kg

60180-072 grinded



63081-072



► **Schirmständer**

aus Edelstahl, mit Abtropfschale,
22x22 cm, H 45 cm; 2,9 kg

63081-072 Geschliffen

► **Umbrella stand**

stainless steel, with drip bowl,
22x22 cm, H 45 cm; 2.9 kg

63081-072 grinded

63080-072



► **Schirmständer**

aus Edelstahl, mit Abtropfschale,
36x24 cm, H 42 cm; 3 kg

63080-072 Geschliffen

► **Umbrella stand**

stainless steel, with drip bowl,
36x24 cm, H 42 cm; 3 kg

63080-072 grinded





60155-072

▲ **Bügelhalter**

aus Edelstahl, klappbar,
Ø 10 cm, Ausladung 23 cm; 0,3 kg

60155-072 Geschliffen

▲ **"Flip-up" coat hanger**

stainless steel,
Ø 10 cm, expanded 23 cm; 0.3 kg

60155-072 grinded



60156-072

◀ **Bügelhalter**

aus Edelstahl, klappbar,
8x34,5 cm, Ausladung 30 cm;
0,8 kg

60156-072 Geschliffen

◀ **"Flip-up" coat hanger**

stainless steel,
8 x 34.5 cm, expanded 30 cm; 0.8
kg

60156-072 grinded



▲ **Kleiderbügel**

62060-072

aus Edelstahl,
44x44,15; 0,25 kg

62060-072 Geschliffen

▲ **Coat hanger**

stainless steel,
44x 14.5 cm; 0.25 kg

62060-072 grinded



65581-072



65580-072

▲ **WC-Schilder**

aus Edelstahl, zum Kleben
B 8,5 cm, H 16 cm; 0,06 kg

65581-072 „Damen“, Geschliffen

65580-072 „Herren“, Geschliffen

▲ **WC signs**

stainless steel, to stick on,
W 8.5 cm, H 16 cm; 0.06 kg

65581-072 "ladies", grinded

65580-072 "gents", grinded

54056-072

▶ **Zeitungsständer**

aus Edelstahl,
35x22 cm, H 32 cm; 3,2 kg

54056-072 Geschliffen

▶ **Newspaper holder**

stainless steel,
35x22 cm, H 32 cm; 3.2 kg

54056-072 grinded



Christbaumständer *Stands for Christmas tree*

Unsere Christbaumständer sind – wie alle unsere Produkte – besonders hochwertig verarbeitet und zum Teil handpatiniert. Das garantiert Ihnen jahrelange Freude an Ihrem Christbaumständer. Die stabile Konstruktion nimmt es auch mit größeren Bäumen auf. In unserer Modellpalette finden Sie für jeden Einrichtungsstil den passenden Christbaumständer. Besonders komfortabel ist der Ständer mit Hebeltechnik – eine Bewegung und der Baum steht gerade und sicher!

Our Christmas tree stands are – as all our products – made of best quality and partially hand patinated. You will enjoy your tree stand for many years. Its sturdy construction will also hold higher trees. Our range offers anything for any furniture style. Maximum of comfort will give you the models with lever technique. One movement and your tree stands streight and safe.



► **Christbaumständer „Steel“**

aus Edelstahl,
Wasserschale mit Zentrierdorn,
für Bäume bis ca. 250 cm,
Ø 48 cm; H 22 cm; 3,5 kg
Rohr innen Ø 10 cm

70122-072 Geschliffen

► **Stand for Christmas tree
“Steel”**

stainless steel,
water bowl with center-pin-guide,
for trees up to appr. 250 cm
Ø 48 cm; H 22 cm; 3.5 kg
pipe Ø 10 cm

70122-072 grinded



70122-072



43755-015

◄ **Christbaumständer**

aus Stahl, pulverlackiert,
Wasserschale, mit Zentrierdorn
für Bäume bis ca. 250 cm
Ø 45 cm; H 22 cm; 5,2 kg
Rohr innen Ø 10 cm;

43755-015 Dunkelgrün

43755-025 Schwarz

◄ **Stand for Christmas tree**

steel, powder-coated,
water bowl with center-pin-guide,
for trees up to appr. 250 cm
Ø 45 cm; H 22 cm; 5.2 kg
pipe Ø 10 cm;

43755-015 dark green

43755-025 black



43755-025



**Extra großer Rohrdurchmesser!
Extra large pipe!**

70171-015



◀ **Christbaumständer „Goliath“**

aus Stahl, pulverlackiert,
Wasserschale mit 6 l Fassungs-
vermögen, mit Zentrierdorn
für Bäume über 250 cm
Ø 88 cm; H 29 cm; 21 kg
Rohr innen Ø 18 cm

70171-015 Dunkelgrün

◀ **Stand for Christmas tree
“Goliath“**

steel powder-coated,
6 l water bowl, with center-
pin-guide, for trees over 250 cm,
Ø 88 cm; H 29 cm; 21 kg
pipe Ø 18 cm

70171-015 dark green

▶ **Christbaumständer „Stella“**

aus Stahl, pulverlackiert,
Wasserschale mit Zentrierdorn,
für Bäume über 250 cm,
Ø 65 cm; H 24 cm; 15 kg
Rohr innen Ø 14,7 cm

70109-015 Dunkelgrün

70109-025 Schwarz

▶ **Stand for Christmas tree
“Stella“**

steel, powder-coated,
water bowl with center-pin-guide,
for trees over 250 cm,
Ø 65 cm; H 24 cm; 15 kg
pipe Ø 14,7 cm

70109-015 dark green

70109-025 black



70109-015



70109-025

70025-001



**Christbaumständer
„Nosta“**

aus Stahl, pulverlackiert,
Wasserschale, mit Zentrierdorn
für Bäume bis ca. 180 cm
Ø 33 cm; H 17 cm; 2,8 kg
Rohr innen Ø 6,8 cm

70025-001 Terra Bronze
70025-026 Schwarz / Antik

**Stand for Christmas tree
„Nosta“**

steel powder-coated,
water bowl, with center-
pin-guide, for trees up to
appr. 180 cm,
Ø 33 cm; H 17 cm; 2.8 kg
pipe Ø 6.8 cm

70025-001 terra bronze
70025-026 black / antique



70025-026



**Christbaumständer
„Comodo“**

aus Stahl, pulverlackiert,
Wasserschale, mit Zentrierdorn
für Bäume bis ca. 250 cm
42x50 cm; H 22 cm; 8 kg
Rohr innen Ø 10 cm

70131-001 Terra Bronze
70131-015 Dunkelgrün

**Stand for Christmas tree
„Comodo“**

steel powder-coated,
water bowl, with center-
pin-guide, for trees up to
appr. 250 cm,
42x50 cm; H 22 cm; 8 kg
pipe Ø 10 cm

70131-001 terra bronze
70131-015 dark green

70131-001



**Bequeme Hebelautomatik –
fixieren Sie Ihren Baum mit
nur einer Bewegung!**

**Convenient lever automatic –
fix your tree with just one
movement!**

70131-015





65569-015

65569-001



65569-026

**Christbaumständer
„Kaskade“**

aus Stahl, pulverbeschichtet,
Wasserschale mit Zentrierdorn,
für Bäume bis ca. 250 cm,
Ø 35 cm; H 19 cm; 4,2 kg
Rohr innen Ø 8,2 cm

65569-001 Terra Bronze
65569-015 Dunkelgrün
65569-026 Schwarz / Antik

**Stand for Christmas tree
„Kaskade“**

steel, powder-coated,
water bowl with center-pin-guide,
for trees up to appr. 250 cm
Ø 35 cm; H 19 cm; 4.2 kg
pipe Ø 8.2 cm

65569-001 terra bronze
65569-015 dark green
65569-026 black / mica



Outdoor-Living *Outdoor Living*

Nach einem gelungenen Grillabend oder einfach zum Genießen der freien Natur bei Nacht. Ein kleines wärmendes Feuer in unserer Gartenfackel oder unserer robusten Feuerschale schafft die passende Atmosphäre.

Relax with fire after a succeeded barbecue evening or enjoy nature at night. A small warming fire in our fire tower or fire bowl creates a pleasant atmosphere.



Feuersäule

aus 2 mm dickem schutzlackiertem Stahlblech, mit Anzündschublade und Glutauffangwanne
 40x40 cm, H 107 cm;
 (Wanne 40x40 cm, H 9 cm, Säule 25x25 cm, H 98 cm);
 18,0 kg

51231

Fire tower

made of 2 mm thick steel sheet, with protecting laquer, with ash drawer and ground protecting tray
 40x40 cm, H 107 cm;
 (Wanne 40x40 cm, H 9 cm, Säule 25x25 cm, H 98 cm);
 18.0 kg

51231



51231



Qualität der Extraklasse:

2 mm Blechstärke!
Superb quality:
 2 mm thickness of material!



Qualität der Extraklasse:

3 mm Blechstärke!

Superb quality:

3 mm thickness of material!

► **Feuerschale**

aus Stahl, pulverbeschichtet, formgewalzt, Materialstärke: 3 mm
Ø 60 cm, H 37 cm; 13 kg

51232-025 Schwarz

► **Fire bowl**

steel, powder-coated, form-rolled steel
thickness of material: 3 mm
Ø 60 cm, H 37 cm; 13 kg

51232-025 black



51232-025



► **Feuerstelle, Schwenkgrill**

Untergestell schwarz pulverbeschichtet, Feuerschale Ø 60 cm aus formgewalztem Stahl, Rohr aus Edelstahl, Edelstahlkette mit Kettenwirbel-Drehelement, verchromter Grillrost Ø 50 cm, 60x65 cm, H 152 cm; 16,0 kg

51230-025 Schwarz

► **Fire bowl, swinging barbecue**

Height adjustable chrome-plated grate Ø 60 cm, stainless steel pipe, stainless steel chain, fire bowl made of 3 mm thick form-rolled steel, powder-coated, grill Ø 50 cm, 60x65 cm, H 152 cm; 16.0 kg

51230-025 Black

51230-025





51214-072

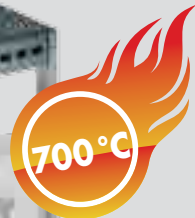

▲ **Grillkamin „Fuoco“**
 stainless steel, wood-burning fireplace, bottom covered with fireclay with cast ash-outlet, fire basket of laquered steel, 4 tempered glass panels (up to 700 °C) one of which is the door, stainless steel grate 40x40 cm for barbecuing with charcoal, ventilation-flap for regulating the air-flow, ash drawer, chimney detachable for transportation; 55x42 cm, H 188 cm; 58 kg

51214-072 Geschliffen

51214-072 grinded



51234-042



▲ **Grillkamin „Vesuvio“**
 Kombination aus großflächigem Holzkohlengrill und robustem Terrassenkamin, (Korpus 4 mm, Kamin 2 mm Stahlblech), mit Schamotte ausgekleideter Feuer-raum, mit Gussrost, Aschen-schublade und Feuerholz-Stauraum, großer verchromter Grillrost 48x48 cm mit Griffen, 2 Räder zum einfachen Rangieren, Hitzeschutz-Lackierung (bis 1200 °C); 70x62 cm, H 212 cm; 125 kg

51234-042 Dunkelgrau

▲ **Grillkamin „Vesuvio“**
 The successful combination of large-grid barbecue and sturdy fireplace, movable, oven covered with fireclay, chrome-plated grate 48x48 cm with 2 handles, ash drawer, wood storage, 2 wheels for easy moving, heat resistant paint, (up to 1200 °C); 70x62 cm, H 212 cm; 125 kg

51234-042 dark grey



Art.-Nr.	Bezeichnung	Seite	Art.-Nr.	Bezeichnung	Seite	Art.-Nr.	Bezeichnung	Seite
43672	Kaminbesteck	32	52348-028	Kaminbesteck mit 4 Geräten, zur Wandmontage oder zum Aufstecken an Holzwagen.....	33	71801-072	RT Holstein 23x23 cm, Edelstahl	11
43815	Kaminbesteck	32				71803-072	RT Holstein 46x23 cm, Edelstahl	11
43818	Kaminbesteck	32	52349-000	Blasebalg	51	71925-004	Lüftungsschacht 50,5x12,4x8,2cm... 19	
43768	Holzkorb	46	52354-036	Kaminbesteck mit 2 Geräten, 1 Schaufel, 1 Besen.....	34	71926-004	Blende horizontal 50,6x8,3 cm..... 19	
43755-015	Christbaumständer	61	52355-036	Kaminbesteck mit 2 Edelstahl-Geräten, 1 Schaufel, 1 Besen.....	34	71926-072	Blende horizontal 50,6x8,3 cm..... 19	
43755-025	Christbaumständer	61				71927-004	Lüftungsschacht 70,5x12,4x8,2cm... 19	
51214-072	Grillkamin „Fuoco“	69	52356-036	Kaminbesteck mit 2 Geräten, 1 Kratzer, 1 Haken.....	34	71928-004	Blende horizontal 70,6x8,3 cm..... 19	
51231	Feuersäule	67				71928-072	Blende horizontal 70,6x8,3 cm..... 19	
51230-025	Feuerstelle, Schwenkgrill	68	52357-036	Kaminbesteck mit 2 Edelstahl-Geräten, 1 Kratzer, 1Haken	34	71929-004	Lüftungsschacht 100x12,4x8,2cm... 19	
51232-025	Feuerschale	68				71930-004	Blende horizontal 100,1x8,3 cm..... 19	
51234-042	Grillkamin „Vesuvio“	69	65205-026	Kaminbesteck.....	40	71931-004	Blende horizontal 100,1x8,3 cm..... 19	
52036-001	Kaminbesteck.....	40	65206-026	Holzkorb	41	71931-072	Blende vertikal 8,3x100,1 cm	19
52036-026	Kaminbesteck.....	40	65211-025	Kaminbesteck.....	38	71932-004	Blende vertikal 8,3x50,6 cm	19
52040-001	Holzkorb	41	65211-036	Kaminbesteck.....	38	71932-072	Blende vertikal 8,3x50,6 cm	19
52040-026	Holzkorb	41	54056-072	Zeitungsständer.....	59	71933-004	Blende vertikal 8,3x70,6 cm	19
52131-026	Funkenschutzgitter	55	60155-072	Bügelhalter	59	71933-072	Blende vertikal 8,3x70,6 cm	19
52145-025	Funkenschutzgitter	54	60156-072	Bügelhalter	59	71945-004	Regulierknopf.....	23
52174-028	Blasebalg	51	60168-072	Kleiderhaken	57	71945-028	Regulierknopf.....	23
52201-025	Feuerbock	53	60170-072	Wandgarderobe	57	71947-004	Regulierknopf.....	23
52203-025	Feuerbock	53	60180-072	Wandgarderobe	57	71947-028	Regulierknopf.....	23
52207-025	Feuerbock	53	62060-072	Kleiderbügel	59	72003-072	Tür 46x23cm - Edelstahl	11
52209-025	Feuerbock	53	63080-072	Schirmständer	58	72580-025	Ablageblech 43x21 cm	21
52211-025	Feuerbock	53	63081-072	Schirmständer	58	72587-025	Ablageblech 53x21 cm	21
52214-025	Feuerbock	53	65569-001	Christbaumständer „Kaskade“	65	72601-004	RT Holstein 23x23 cm, einflügelig	11
52246-028	Funkenschutzgitter	55	65569-015	Christbaumständer „Kaskade“	65	72601-028	RT Holstein 23x23 cm, einflügelig	11
52247-028	Funkenschutzgitter	55	65569-026	Christbaumständer „Kaskade“	65	72603-004	RT Holstein 46x32 cm	11
52253-025	Kaminbesteck.....	35	65580-072	WC-Schild (Herren)	59	72603-028	RT Holstein 46x32 cm	11
52253-036	Kaminbesteck.....	35	65581-072	WC-Schild (Damen)	59	72611-028	RT Holstein 42x26 cm	11
52255-025	Kaminbesteck.....	35	70122-072	Christbaumständer „Steel“	61	72614-028	RT Holstein 46x26 cm	11
52257-072	Kaminbesteck.....	30	70171-015	Christbaumständer „Goliath“	62	72615-004	RT Holstein 46x23 cm Radius 33..... 11	
52262-028	Holzkorb	48	70109-015	Christbaumständer „Stella“	62	72615-028	RT Holstein 46x23 cm Radius 33..... 11	
52262-036	Holzkorb	48	70109-025	Christbaumständer „Stella“	62	72616-004	RT Holstein 46x23 cm Radius 44..... 11	
52262-072	Holzkorb	48	70025-001	Christbaumständer „Nosta“	63	72616-028	RT Holstein 46x23 cm Radius 44..... 11	
52267-072	Kaminbesteck.....	29	70025-025	Christbaumständer „Nosta“	63	72625-028	RT Holstein 42x23 cm, für Einbauzarge	25
52270-072	Holzkorb	46	70131-001	Christbaumständer „Comodo“	64	72626-028	RT Holstein 48x23 cm, für Einbauzarge	25
52271-028	Holzkorb	44	70131-015	Christbaumständer „Comodo“	64	72627-025	Ablageblech 41x21 cm	23
52272-072	Kaminbesteck.....	29	71101-028	RT Dalarna 23x23 cm, einflügelig	7	72628-025	Ablageblech 47x21 cm	23
52278-028	Kaminbesteck.....	35	71103-028	RT Dalarna 46x23 cm	7	72632-028	VT/RT Holstein 43x85 cm	10
52285-028	Holzswagen.....	50	71111-028	RT Dalarna 42x26 cm	7	72633-028	VT/RT Holstein 53x91,5 cm	10
52286-036	Kaminbesteck.....	37	71151-004	RT Garda 23x23 cm, einflügelig	7	72635-028	VT/RT Holstein 53x85 cm	10
52289-072	Holzwagen.....	47	71153-004	RT Garda 46x23 cm	7	72637-004	Luftgitter konvex gebogen 46x16 cm R44	21
52291-028	Kaminhaken mit Wandhaken	45	71153-028	RT Garda 46x23 cm	7	72638-004	Luftgitter konvex gebogen 46x16 cm R55	21
52291-036	Kaminhaken mit Wandhaken	45	71155-004	RT Garda 42x26 cm	7	72639-004	Luftgitter konvex gebogen 46x16 cm R66	21
52292-028	Kaminzange mit Wandhaken.....	45	71201-072	RT Galactica 23x23 cm, einflügelig... 9		72640-004	Ventilation 23x23 cm	16
52292-036	Kaminzange mit Wandhaken.....	45	71203-072	RT Galactica 46x23 cm	9	72640-028	Ventilation 23x23 cm	16
52293-025	Funkenschutz	54	71252-072	VT/RT Galactica 43x85cm	9	72642-004	Ventilation 35x23 cm	16
52299-072	Kaminbesteck.....	30	71255-072	VT/RT Galactica 53x85cm	9	72642-028	Ventilation 35x23 cm	16
52304-072	Holzkorb	46	71401-072	RT Andorra 23x23 cm, einflügelig..... 6		72643-004	Ventilation 45x23 cm	16
52312-028	Holzswagen.....	49	71403-072	RT Andorra 46x23 cm	6	72643-028	Ventilation 45x23 cm	16
52312-036	Holzswagen.....	49	71501-072	RT Pisa 23x23 cm, einflügelig	5	72644-004	Ventilation 20x15 cm	16
52314-025	Kaminbesteck.....	36	71503-072	RT Pisa 46x23 cm	5	72644-028	Ventilation 20x15 cm	16
52315-025	Kaminbesteck.....	36	71701-001	RT Flandern 23x23 cm, einflügelig ... 13		72645-004	Ventilation 25x15 cm	16
52316-028	Kratzer mit Wandhaken	45	71701-004	RT Flandern 23x23 cm, einflügelig ... 13		72645-028	Ventilation 25x15 cm	16
52316-036	Kratzer mit Wandhaken	45	71701-028	RT Flandern 23x23 cm, einflügelig ... 13		72646-004	Ventilation 45x16 cm	16
52317-072	Kaminbesteck.....	29	71703-001	RT Flandern 46x23 cm	13	72646-028	Ventilation 45x16 cm	16
52318-072	Holzkorb, Edelstahl	46	71703-004	RT Flandern 46x23 cm	13	72647-004	Ventilation 35x16 cm	16
52319-072	Kaminbesteck.....	30	71703-028	RT Flandern 46x23 cm	13	72655-004	Luftgitter 41x9,5 cm	20
52320-028	Kaminbesteck.....	36	71711-001	RT Flandern 42x26 cm	13	72656-004	Luftgitter 46x16 cm	20
52321-028	Kaminbesteck.....	39	71711-004	RT Flandern 42x26 cm	13	72657-072	Luftgitter 41x9,5 cm	20
52322-028	Kaminbesteck.....	36	71711-028	RT Flandern 42x26 cm	13	72658-072	Luftgitter 46x16 cm	20
52323-028	Holzswagen.....	51	71714-001	RT Flandern 46x26 cm	13	72660-001	Ventilation 23x23 cm	16
52327-028	Kaminbesteck.....	37	71714-004	RT Flandern 46x26 cm	13	72662-001	Ventilation 35x23 cm	16
52333-072	Holzkorb, Edelstahl/ Stahl pulverbeschichtet ... 47		71715-001	RT Flandern 23x26 cm, einflügelig ... 13		72663-001	Ventilation 45x23 cm	16
52335-028	Kaminbesteck.....	39	71715-004	RT Flandern 23x26 cm, einflügelig ... 13		72680-004	Kaltluftgitter 21,5x21,5 cm	22
52336-028	Holzkorb, Stahl lackiert.....	48	71715-028	RT Flandern 23x26 cm, einflügelig ... 13		72681-004	Kaltluftgitter 23,5x15 cm	22
52338-028	Kaminholz-Regal, Stahl lackiert.....	48	71722-001	RT Flandern 46x29 cm	13	72682-004	Kaltluftgitter 45,5x15 cm	22
52339-028	Kaminholz-Wagen.....	33, 50	71722-004	RT Flandern 46x29 cm	13	72683-004	Kaltluftgitter 23,5x23 cm	22
52340-028	Kaminholz-Regal	52	71752-001	VT/RT Flandern 43x85 cm	12	72690-004	Deckengitter 35x16 cm	22
52341-036	Kaminholz-Korb.....	48	71752-028	VT/RT Flandern 43x85 cm	12	72690-028	Deckengitter 35x16 cm	22
52342-036	Kaminholz-Taschengestell	49	71755-001	VT/RT Flandern 53x85 cm	12	72691-004	Deckengitter 46x16 cm	22
52343-072	Kaminbesteck aus Edelstahl, mit 3 Geräten	31	71755-028	VT/RT/UT Flandern 43x85 cm	12	72691-028	Deckengitter 46x16 cm	22
52344-072	Kaminbesteck aus Edelstahl, mit 4 Geräten	31	71766-001	VT/RT/UT Flandern 43x85 cm	12	72692-004	Deckengitter 35x23 cm	22
52345-072	Kaminbesteck in Elchform, aus Edelstahl, mit 3 Geräten	31	71766-028	VT/RT/UT Flandern 43x85 cm	12	72692-028	Deckengitter 35x23 cm	22
52346-036	Kaminbesteck für Wand und Boden, mit 3 Geräten	33	71767-001	VT/RT/UT Flandern 53x85 cm	12	72693-004	Deckengitter 46x23 cm	22
52347-036	Kaminbesteck für Wand und Boden, mit 3 Edelstahl-Geräten.....	33	71767-028	VT/RT/UT Flandern 53x85 cm	12			

Art.-Nr.	Bezeichnung	Seite	Art.-Nr.	Bezeichnung	Seite
72693-028	Deckengitter 46x23cm.....	22	72911-026	RT Tessin 42x26 cm.....	15
72700-028	Einbauzarge VT.....	25	72914-001	RT Tessin 46x26 cm.....	15
72701-028	Einbauzarge VT.....	25	72914-021	RT Tessin 46x26 cm.....	15
72702-028	Einbauzarge VT/RT.....	25	72914-026	RT Tessin 46x26 cm.....	15
72703-028	Einbauzarge VT/RT.....	25	72915-001	RT Tessin 23x26 cm, einflügelig.....	15
72704-028	Einbauzarge VT.....	25	72915-021	RT Tessin 23x26 cm, einflügelig.....	15
72705-028	Einbauzarge VT.....	25	72915-026	RT Tessin 23x26 cm, einflügelig.....	15
72706-028	Einbauzarge VT/RT.....	25	72922-001	RT Tessin 46x29 cm.....	15
72707-028	Einbauzarge VT/RT.....	25	72922-021	RT Tessin 46x29 cm.....	15
72714-028	Einbauzarge VT/RT/UV.....	27	72922-026	RT Tessin 46x29 cm.....	15
72715-028	Einbauzarge VT/RT/UV.....	27	72952-001	VT/RT Tessin 43x85 cm.....	14
72716-028	Einbauzarge VT/RT.....	27	72952-026	VT/RT Tessin 43x85 cm.....	14
72717-028	Einbauzarge VT/RT.....	27	72955-001	VT/RT Tessin 53x85 cm.....	14
72718-028	Einbauzarge VT.....	27	72955-026	VT/RT Tessin 53x85 cm.....	14
72719-028	Einbauzarge VT.....	27	73414-026	Stangenhalter.....	23
72722-028	Einbauzarge VT/RT/UV.....	27	73415-026	Stangenhalter.....	23
72723-028	Einbauzarge VT/RT/UV.....	27	73416-026	Wandrosette.....	23
72724-028	Einbauzarge VT/RT.....	27	72604-028	Revisionstür Holstein 48x33 cm.....	10
72725-028	Einbauzarge VT/RT.....	27	80300-072	Zange.....	42
72726-028	Einbauzarge VT/RT.....	27	80301-072	Haken.....	42
72727-028	Einbauzarge VT.....	27	80302-072	Schaufel.....	42
72740-004	Deckengitter 35x16 cm.....	22	80303-072	Echter Rosshaarbesen.....	42
72740-028	Deckengitter 35x16 cm.....	22	80310-026	Zange.....	45
72741-004	Deckengitter 46x16 cm.....	22	80311-026	Haken.....	45
72741-028	Deckengitter 46x16 cm.....	22	80312-026	Schaufel.....	45
72742-004	Deckengitter 35x23 cm.....	22	80313-026	Echter Rosshaarbesen.....	45
72742-028	Deckengitter 35x23 cm.....	22	80320-072	Zange.....	42
72743-004	Deckengitter 46x23 cm.....	22	80321-072	Haken.....	42
72743-028	Deckengitter 46x23 cm.....	22	80322-072	Schaufel.....	42
72744-004	Deckengitter 46x16 cm.....	22	80323-072	Echter Rosshaarbesen.....	42
72744-028	Deckengitter 46x16 cm.....	22	80330-025	Zange.....	44
72757-004	Ventilation 36x17 cm.....	17	80331-025	Haken.....	44
72757-072	Ventilation 36x17 cm, V2A.....	17	80332-025	Schaufel.....	44
72758-004	Ventilation 17x36 cm.....	17	80333-025	Echter Rosshaarbesen.....	44
72758-072	Ventilation 17x36 cm, V2A.....	17	80340	Echter Rosshaarbesen.....	45
72760-004	Ventilation 23x23 cm.....	18	80350-036	Zange.....	43
72762-004	Ventilation 35x23 cm.....	18	80351-036	Haken.....	43
72763-004	Ventilation 45x23 cm.....	18	80352-036	Schaufel.....	43
72766-004	Ventilation 45x16 cm.....	18	80353-036	Echter Rosshaarbesen.....	43
72767-004	Ventilation 35x16 cm.....	18	80360-028	Zange.....	43
72770-004	Luftgitter 23x23 cm.....	21	80361-028	Haken.....	43
72772-004	Luftgitter 35x23 cm.....	21	80362-028	Schaufel.....	43
72773-004	Luftgitter 45x23 cm.....	21	80363-028	Echter Rosshaarbesen.....	43
72776-004	Luftgitter 45x16 cm.....	21	80370-025	Zange.....	44
72777-004	Luftgitter 35x16 cm.....	21	80371-025	Haken.....	44
72780-004	Luftgitter 23x23 cm.....	20	80372-025	Schaufel.....	44
72780-028	Luftgitter 23x23 cm.....	20	80373-025	Echter Rosshaarbesen.....	44
72782-004	Luftgitter 35x23 cm.....	20			
72782-028	Luftgitter 35x23 cm.....	20			
72783-004	Luftgitter 45x23 cm.....	20			
72783-028	Luftgitter 45x23 cm.....	20			
72786-004	Luftgitter 45x16 cm.....	20			
72786-028	Luftgitter 45x16 cm.....	20			
72787-004	Luftgitter 35x16 cm.....	20			
72787-028	Luftgitter 35x16 cm.....	20			
72801-001	RT Burgund 23x23 cm, einflügelig.....	8			
72801-021	RT Burgund 23x23 cm, einflügelig.....	8			
72801-028	RT Burgund 23x23 cm, einflügelig.....	8			
72802-001	RT Burgund 35x23 cm.....	8			
72802-021	RT Burgund 35x23 cm.....	8			
72802-028	RT Burgund 35x23 cm.....	8			
72803-001	RT Burgund 46x23 cm.....	8			
72803-021	RT Burgund 46x23 cm.....	8			
72803-028	RT Burgund 46x23 cm.....	8			
72811-001	RT Burgund 42x26 cm.....	8			
72811-021	RT Burgund 42x26 cm.....	8			
72811-028	RT Burgund 42x26 cm.....	8			
72870-072	Ventilation 23x23 cm, V2A.....	17			
72872-072	Ventilation 35x23 cm, V2A.....	17			
72873-072	Ventilation 46x23 cm, V2A.....	17			
72901-001	RT Tessin 23x23 cm, einflügelig.....	15			
72901-021	RT Tessin 23x23 cm, einflügelig.....	15			
72901-026	RT Tessin 23x23 cm, einflügelig.....	15			
72902-001	RT Tessin 35x23 cm.....	15			
72902-021	RT Tessin 35x23 cm.....	15			
72902-026	RT Tessin 35x23 cm.....	15			
72903-001	RT Tessin 46x23 cm.....	15			
72903-021	RT Tessin 46x23 cm.....	15			
72903-026	RT Tessin 46x23 cm.....	15			
72911-001	RT Tessin 42x26 cm.....	15			
72911-021	RT Tessin 42x26 cm.....	15			

HEIBI METALL BIRMANN GMBH

Friedrich-Ebert-Straße 62
91626 Schopfloch

Telefon 09857 709-0
Telefax 09857 709-62

www.heibi-metall.de | www.heibi-living.de
E-Mail: info@heibi-metall.de

HEIBI METALL BIRMANN GMBH

Friedrich-Ebert-Straße 62
91626 Schopfloch
Germany

Phone +49 9857 709-0
Fax +49 9857 709-62

www.heibi-metall.de | www.heibi-living.de
E-Mail: info@heibi-metall.de